



**LEARN MORE WITH  
OUR HOW-TO VIDEOS**

[www.youtube.com/FroniusSolar](http://www.youtube.com/FroniusSolar)

**Fronius Primo 208-240**  
**3.8-1 / 5.0-1 / 6.0-1**  
**7.6-1 / 8.2-1**  
**10.0-1 / 11.4-1**  
**12.5-1 / 15.0-1**

EN-US

Operating Instructions

Inverter for grid-connected photo-voltaic systems

ES

Manual de instrucciones

Inversores para instalaciones foto-voltaicas acopladas a la red

FR

Instructions de service

Onduleur pour installations photo-voltaïques connectées au réseau





# Dear reader,

---

## Introduction

Thank you for the trust you have placed in our company and congratulations on buying this high-quality Fronius product. These instructions will help you familiarize yourself with the product. Reading the instructions carefully will enable you to learn about the many different features your Fronius product has to offer. This will allow you to make full use of its advantages.

Please also note the safety rules to ensure greater safety when using the product. Careful handling of the product will repay you with years of safe and reliable operation. These are essential prerequisites for excellent results.

---

## Explanation of Safety Instructions



**DANGER!** Indicates an immediate danger. Death or serious injury may result if appropriate precautions are not taken.



**WARNING!** Indicates a possibly dangerous situation. Death or serious injury may result if appropriate precautions are not taken.



**CAUTION!** Indicates a situation where damage or injury could occur. Minor injury or damage to property may result if appropriate precautions are not taken.



**NOTE!** Indicates the possibility of flawed results and damage to the equipment.

**IMPORTANT!** Indicates tips for correct operation and other particularly useful information. It does not indicate a potentially damaging or dangerous situation.

If you see any of the symbols depicted in the "Safety Rules," special care is required.



# Contents

Safety rules .....	7
General .....	7
Environmental Conditions .....	7
Qualified Service Engineers .....	7
Data Regarding Noise Emission Values .....	8
EMC Measures .....	8
Safety symbols .....	8
Disposal .....	8
Backup .....	8
Copyright .....	8
General .....	9
Device concept .....	9
Intended Use .....	9
Information on 'Field-adjustable trip points' and 'Advanced Grid Features' .....	10
FCC / RSS Compliance .....	10
Insulation Monitoring .....	10
Arc detection/interruption .....	11
Warning Notices Affixed to the Device .....	11
String Fuses .....	12
Criteria for the Proper Selection of String Fuses .....	12
Data Communication and Fronius Solar Net .....	14
Fronius Solar Net and data interface .....	14
Installing Option Cards in Inverters .....	14
System monitoring .....	15
General .....	15
Starting for the First Time via the Fronius Solar.web App .....	15
More Detailed Information on Fronius Datamanager 2.0 .....	17
Keys and symbols .....	18
Keys and Symbols .....	18
Display .....	19
Menu level .....	20
Activate the display illumination .....	20
Automatic Deactivation of Display Illumination / Switching to the "NOW" Display Mode .....	20
Accessing the Menu Level .....	20
Menu items NOW, LOG, and GRAPH .....	21
NOW LOG GRAPH .....	21
Values Displayed in the Menu Items NOW and LOG .....	21
The SETUP menu item .....	23
Presetting .....	23
SETUP .....	23
Navigation in the SETUP Menu Item .....	23
General Menu Item Settings .....	24
Application Example: Setting the Feed-In Tariff .....	25
The Setup menu item .....	26
Standby .....	26
WLAN Access Point .....	26
DATCOM .....	27
USB .....	27
Relay (Floating Switch Contact) .....	29
Time/Date .....	30
Display Settings .....	30
Energy Yield .....	32
Fan .....	32
Arc Detection .....	32
The INFO menu item .....	34
INFO .....	34
Measured values LT status Grid status .....	34
Device Information .....	34
Version .....	36
Switching the key lock on and off .....	37

General .....	37
Switching the Key Lock On and Off .....	37
USB Stick as a Data Logger and for Updating Inverter Software .....	38
USB Stick as a Data Logger .....	38
Suitable USB Sticks .....	38
USB Stick for Updating Inverter Software .....	39
Removing the USB Stick .....	39
The Basic menu .....	40
General .....	40
Accessing the Basic menu .....	40
Items in the Basic Menu .....	41
Status Diagnosis and Troubleshooting .....	43
Displaying Status Codes .....	43
Total Failure of the Display .....	43
Class 1 Status Codes .....	43
Class 2 Status Codes .....	43
Class 3 Status Codes .....	44
Class 4 Status Codes .....	45
Class 5 Status Codes .....	47
Class 7 Status Codes .....	48
Customer Service .....	49
Operation in dusty environments .....	50
Technical Data .....	51
Relevant standards and directives .....	56
Terms and conditions of warranty and disposal .....	57
Fronius Manufacturer's Warranty .....	57
Disclaimer .....	57
Disposal .....	57
	<b>175</b>
CoC .....	176

# Safety rules

## General

The device has been manufactured using state-of-the-art technology and according to recognized safety standards. If used incorrectly or misused, however, it can cause

- serious or fatal injury to the operator or a third party,
- and damage to the device and other material assets belonging to the operating company.

---

All persons involved in start-up operation, maintenance and servicing of the device must

- be suitably qualified,
- have knowledge of and experience in dealing with electrical installations and
- have fully read and precisely followed these Operating Instructions.

---

The Operating Instructions must always be kept to hand wherever the device is being used. In addition to the Operating Instructions, all applicable local rules and regulations regarding accident prevention and environmental protection must also be followed.

---

All safety and danger notices on the device

- must be kept in a legible state
- must not be damaged/marked
- must not be removed
- must not be covered, pasted, or painted over.

---

The terminals can reach high temperatures.

Only operate the device when all protection devices are fully functional. If the protection devices are not fully functional, there is a risk of

- serious or fatal injury to the operator or a third party,
- and damage to the device and other material assets belonging to the operating company.

---

Any safety devices that are not functioning properly must be repaired by an authorized specialist before the device is switched on.

---

Never bypass or disable protection devices.

---

For the location of the safety and danger notices on the device, refer to the section headed "General" in the Operating Instructions for the device.

---

Any equipment malfunctions which might impair safety must be remedied immediately before the device is turned on.

---

**Your personal safety is at stake!**

## Environmental Conditions

Operation or storage of the device outside the prescribed area will be deemed as "not in accordance with the intended purpose." The manufacturer is not responsible for any damages resulting from unintended use.

## Qualified Service Engineers

The servicing information contained in these operating instructions is intended only for the use of qualified service engineers. An electric shock can be fatal. Do not carry out any actions other than those described in the documentation. This also applies to qualified personnel.

---

All cables and leads must be secured, undamaged, insulated, and adequately dimensioned. Loose connections, scorched, damaged, or under-dimensioned cables and leads must be repaired immediately by an authorized specialist.

---

Maintenance and repair work must only be carried out by authorized personnel.

It is impossible to guarantee that externally procured parts are designed and manufactured to meet the demands made on them, or that they satisfy safety requirements. Use only original spare parts (also applies to standard parts).

Do not carry out any alterations, installations, or modifications to the device without first obtaining the manufacturer's permission.

Components that are not in perfect condition must be changed immediately.

---

### Data Regarding Noise Emission Values



The inverter generates a maximum sound power level of < 65 dB(A) (ref. 1 pW) when operating under full load in accordance with IEC 62109-1:2010.

The device is cooled as quietly as possible with the aid of an electronic temperature control system, and depends on the amount of converted power, the ambient temperature, the level of soiling of the device, etc.

It is not possible to provide a workplace-related emission value for this device, because the actual sound pressure level is heavily influenced by the installation situation, the power quality, the surrounding walls and the properties of the room in general.

---

### EMC Measures

In certain cases, even though a device complies with the standard limit values for emissions, it may affect the application area for which it was designed (e.g., when there is sensitive equipment at the same location, or if the site where the device is installed is close to either radio or television receivers). If this is the case, then the operator is obliged to take appropriate action to rectify the situation.

---

### Safety symbols

Devices marked with the CSA test mark satisfy the requirements of the relevant standards for Canada and the USA.

---

### Disposal

Dispose of in accordance with the applicable national and local regulations.

---

### Backup

The user is responsible for backing up any changes made to the factory settings. The manufacturer accepts no liability for any deleted personal settings.

---

### Copyright



Copyright of these operating instructions remains with the manufacturer.

Text and illustrations are technically correct at the time of going to print. The right to make modifications is reserved. The contents of the operating instructions shall not provide the basis for any claims whatsoever on the part of the purchaser. If you have any suggestions for improvement, or can point out any mistakes that you have found in the operating instructions, we will be most grateful for your comments.

## Device concept

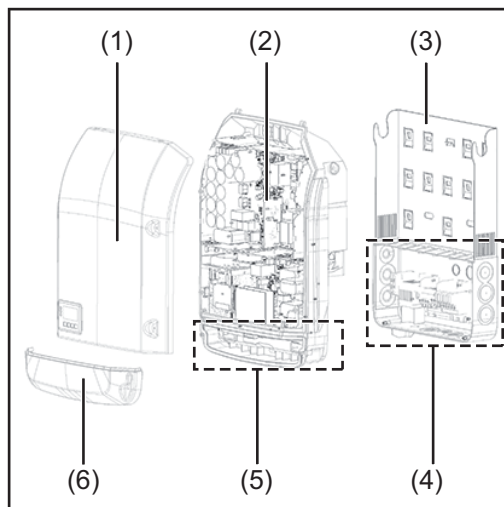

### Device construction:

- (1) Housing cover
- (2) Inverter
- (3) Wall bracket
- (4) Connection area incl. DC main switch
- (5) Data communication area
- (6) Data communication cover

The inverter transforms the direct current generated by the solar modules into alternating AC current. This alternating current is fed into your home system or into the public grid and synchronized with the voltage that is used there.

The inverter has been designed exclusively for use in grid-connected photovoltaic systems. It cannot generate electric power independently of the grid.

The design and function of the inverter provide a maximum level of safety during both installation and operation.

The inverter automatically monitors the public grid. Whenever conditions in the electric grid are inconsistent with standard conditions (for example, grid switch-off, interruption), the inverter will immediately stop operating and interrupt the supply of power into the grid. Grid monitoring is carried out using voltage monitoring, frequency monitoring and monitoring islanding conditions.

The inverter is fully automatic. Starting at sunrise, as soon as the solar modules generate enough energy, the inverter starts monitoring grid voltage and frequency. As soon as there is a sufficient level of irradiance, the solar inverter starts feeding energy into the grid. The inverter ensures that the maximum possible power output is drawn from the solar modules at all times.

When there is no longer sufficient energy available to feed power into the grid, the inverter shuts down the grid connection completely and stops operating. All settings and recorded data are saved.

If the inverter temperature exceeds a certain value, the inverter automatically derates power output for self-protection.

The cause for a too high inverter temperature can be found in a high ambient temperature or an inadequate heat transfer away (eg for installation in control cabinets without proper heat dissipation).

## Intended Use

The inverter is designed exclusively to be connected and used with nongrounded solar modules. The solar modules cannot be grounded at either the positive or negative pole.

The solar inverter is designed exclusively to convert direct current from solar modules into alternating current and feed this power into the public grid.

The following are deemed not to be in conformity with its intended purpose:

- utilization for any other purpose, or in any other manner
- alterations to the inverter that are not expressly recommended by Fronius
- installation of components that are not expressly recommended or sold by Fronius.

The manufacturer is not responsible for any damage resulting from improper use.  
All warranty claims are considered void in such cases.

Proper use also means

- carefully reading and obeying all the instructions and safety and danger notices in the operating instructions
- carrying out all the specified inspection and servicing work
- installation as per operating instructions.

When configuring the photovoltaic system, make sure that all photovoltaic system components are operating completely within their permitted operating range.

All measures recommended by the solar module manufacturer for maintaining solar module properties must be followed.

Utility company regulations regarding grid power feed must be followed.

---

### Information on 'Field-adjustable trip points' and 'Advanced Grid Features'

The inverter is equipped with 'Field adjustable trip points' and 'Advanced Grid Features'. For further information, please contact 'Fronius Technical Support' at the following email address: [pv-support-usa@fronius.com](mailto:pv-support-usa@fronius.com).

---

### FCC / RSS Com- pliance



FCC

This device corresponds to the limit values for a digital device of class B in accordance with Part 15 of the FCC regulations. The limit values should provide adequate protection against harmful interference in homes. This device creates and uses high frequency energy and can interfere with radio communications when not used in accordance with the instructions. However, there is no guarantee against interference occurring in a particular installation.

If this device interferes with radio or television reception when turning the device on and off, it is recommended that the user solve this with one or more of the following measures:

- adjust or reposition the receiving antenna
- increase the distance between the device and the receiver
- connect the device to another circuit, which does not include the receiver
- for further support, please contact the retailer or an experienced radio/TV technician.

Industry Canada RSS

The device corresponds to the license-free Industry Canada RSS standards. Operation is subject to the following conditions:

- (1) The device may not cause harmful interference
- (2) The device must accept any interference received, including interference that may cause undesired operation.

---

### Insulation Moni- toring

The inverter is fitted with the following safety function as required by UL 1741 and the National Electrical Code:

### Insulation monitoring

In photovoltaic systems with ungrounded solar modules, the inverter checks the resistance between the photovoltaic system's positive or negative pole and the ground potential. In the case of a short circuit between the DC+ or DC- cable and the ground (e.g., due to poorly insulated DC cables or faulty solar modules) the inverter disconnects from the grid.

### Arc detection/interruption

The inverter is equipped with integrated arc detection/interruption, which detects and extinguishes serial arcs.

For example, a serial arc can occur after the following errors or situations:

- Poorly-connected plug connections on the solar module
- Poor or defective cable connections on the solar module side, which enable a connection against the earth potential
- Defective solar modules due to problems in the junction box or production errors, such as high resistance solder connections in individual solar cells
- Cables incorrectly connected to an inverter's input terminals

If a serial arc is detected, the power is switched off and the grid power feed operation is interrupted. A state code is shown on the display. The state code on the display must be manually reset before the grid power feed operation can be resumed.

The power shutdown also extinguishes the serial arc.



**NOTE!** This product is equipped with a communication interface in line with the "Communication Signal for Rapid Shutdown - SunSpec Interoperability Specification". Power optimizers and other MLPE features in the photovoltaic system can impair the correct functioning of the arc detection/interruption. When using these kinds of components, the system installer is responsible for ensuring the correct functioning of the arc detection/interruption. Contact your Fronius Technical Support for more information.

### Warning Notices Affixed to the Device

The inverter contains and displays warning notices and safety symbols. These warning notices and safety symbols must NOT be removed or painted over, as they are often required by electrical code. The notices and symbols warn against operating the equipment incorrectly, as this may result in serious injury and damage.



### Safety Symbols:



Danger of serious injury or damage due to incorrect operation



Do not use the functions described until you have thoroughly read and understood the following documents:

- these operating instructions
- all operating instructions for system components of the photovoltaic system, especially the safety rules



Dangerous electrical voltages



You must wait until the capacitors have discharged

### Text of Warning Notices:

**WARNING!**  
**Danger of electric shock**  
**Non-Isolated Inverter**

Do not remove cover. No user serviceable parts inside. Refer servicing to qualified service personnel.

Both AC and DC voltage sources are terminated inside this equipment. Each circuit must be individually disconnected before servicing.

When the photovoltaic array is exposed to light, it supplies DC voltage to this equipment. Risk of electric shock from energy stored in capacitor. After disconnecting all sources of supply, wait 5 minutes before removing cover.

The DC conductors of this photovoltaic system are normally ungrounded but will become intermittently grounded without indication when the inverter measures the PV array isolation.

**Ungrounded System:** The DC lines of this PV system are not grounded and may be energized.

---

**String Fuses**

You can give solar modules extra protection by using string fuses inside the Fronius Primo 10-15 kW.

Crucial for the fuse protection of the solar modules is the maximum short circuit current  $I_{sc}$  of the relevant solar module.

National regulations regarding fuse protection must be observed. The electrician performing the installation is responsible for choosing the right string fuses.

 **NOTE!** To prevent a risk of fire, faulty fuses must only be replaced by new equivalent fuses.

The inverter is supplied as an option with the following fuses:

- 4x 15 A string fuses at DC+ input (MPPT1) and 4x metal bolts at DC- input
- 8x metal bolts

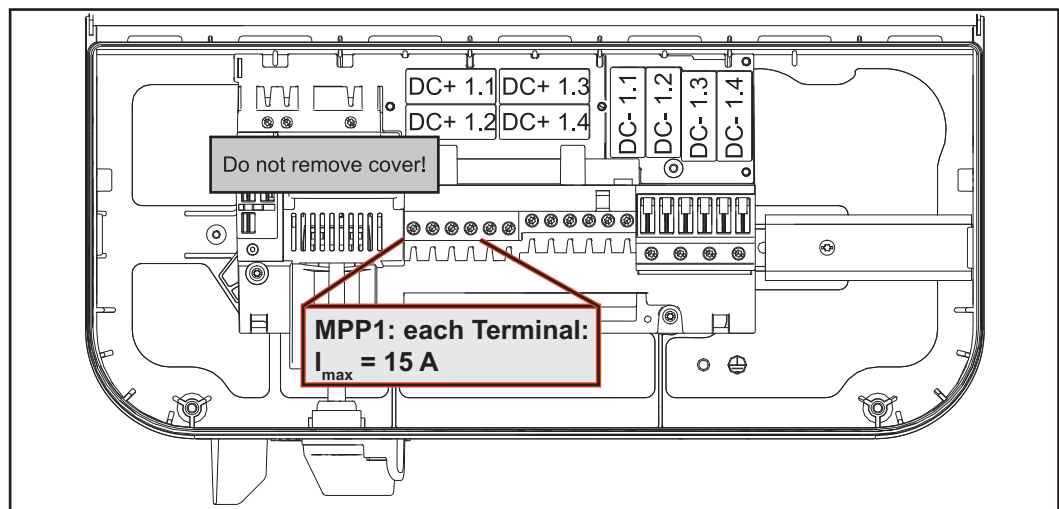

---

**Criteria for the Proper Selection of String Fuses**

The following criteria must be met for each solar module string when using fuse protection:

- $I_N > 1.8 \times I_{sc}$
- $I_N < 2.4 \times I_{sc}$
- $V_N \geq$  maximum open circuit voltage of pv generator
- Fuse dimensions: Diameter 10 x 38 mm

$I_N$	Nominal current of the fuse
$I_{SC}$	Short circuit current for standard test conditions (STC) according to solar module data sheet
$V_N$	Nominal voltage of the fuse



**NOTE!** The nominal current value of the fuse must not exceed the maximum fuse protection value specified in the solar module manufacturer's data sheet. If a maximum fuse protection value is not specified, please request it from the solar module manufacturer.

# Data Communication and Fronius Solar Net

---

## **Fronius Solar Net and data interface**

Fronius developed Solar Net to make these system add-ons flexible and capable of being used in a wide variety of different applications. Fronius Solar Net is a data network that enables several inverters to be linked to the system add-ons.

Fronius Solar Net is a bus system with ring topology. Just one suitable cable is enough for communication between one or more inverters connected to Fronius Solar Net and a system add-on.

In order to clearly define each inverter in Fronius Solar Net, each inverter must also be assigned an individual number.

You can assign individual numbers as per the "SETUP Menu" section.

Different system add-ons are automatically recognized by Fronius Solar Net.

In order to distinguish between several identical system add-ons, each one must be assigned a unique number.

More detailed information on the individual system add-ons can be found in the relevant operating instructions or on the internet at <http://www.fronius.com>

More detailed information on cabling Fronius DATCOM components can be found at:



→ <http://www.fronius.com/QR-link/4204101938>

---

## **Installing Option Cards in Inverters**

Information on installing option cards (e.g.: Datamanager) in the inverters and for connecting data communication cables can be found in the installation instructions.

# System monitoring

## General

The inverter is equipped with the Wi-Fi enabled system monitoring of the Fronius Data Manager 2.0.

The monitoring system includes the following functions:

- own website with display of actual data and a wide variety of settings
- Connection-possibility to Fronius Solar.web via WiFi or LAN
- automatic sending of service messages via SMS or e-mail in case of errors
- Possibility to control the inverter by setting of power limits, minimum or maximum operational times or target operational times
- Controlling the inverter via Modbus (TCP / RTU)
- Allocation of control priorities
- Controlling the inverter by connected meters (Fronius Smart Meter)
- Controlling the inverter via a ripple control signal receiver (eg reactive power setting or power setting)
- dynamic power reduction considering the self consumption

Further information about the Fronius Data Manager 2.0 can be found online in the Fronius Data Manager 2.0 operating instructions.

## Starting for the First Time via the Fronius Solar.web App



**NOTE!** The Fronius Solar.web App makes commissioning Fronius Datamanager 2.0 significantly easier. The Fronius Solar.web App is available in the relevant app store.



To start Fronius Datamanager 2.0 for the first time,

- the Fronius Datamanager 2.0 plug-in card must be installed in the inverter, or
- there must be a Fronius Datamanager Box 2.0 in the Fronius Solar Net ring.

**IMPORTANT!** To establish a connection to Fronius Datamanager 2.0, the end device in question (e.g., laptop, tablet) must be configured as follows:

- "Obtain an IP address automatically (DHCP)" must be activated

**1** Connect the inverters with Fronius Datamanager 2.0 or Fronius Datamanager Box 2.0 in Fronius Solar Net

**IMPORTANT!** Inverters Fronius IG, Fronius IG Plus, Fronius IG Plus V, Fronius IG Plus A, Fronius CL, Fronius CL USA, and Fronius IG 300–500 must always be located at the beginning or end of the Fronius Solar Net ring.

**2** For Fronius Galvo/Fronius Symo/Fronius Primo only and when linking multiple inverters in Fronius Solar Net:

Set the Fronius Solar Net master/slave switch on the Fronius Datamanager 2.0 plug-in card as required

- One inverter with Fronius Datamanager 2.0 = master
- All other inverters with Fronius Datamanager 2.0 = slave (the LEDs on the Fronius Datamanager 2.0 plug-in cards are off)

**3** Switch the device to service mode

Inverter with Fronius Datamanager 2.0 plug-in card:

- Switch the IP switch on the Fronius Datamanager 2.0 plug-in card to position A

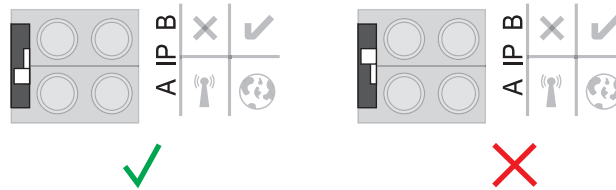

- OR -

- Activate the WIFI Access Point via the Setup menu of the inverter (the performance of this function depends on the inverter software)



Fronius Datamanager Box 2.0:

- Switch the IP switch on the Fronius Datamanager Box 2.0 to position A

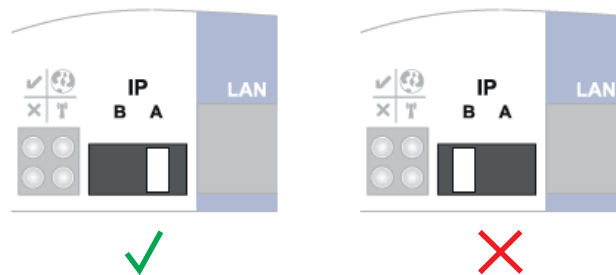

The inverter/Fronius Datamanager Box 2.0 establishes the WLAN Access Point. The WLAN Access Point stays open for one hour.

**4** Download Fronius Solar.web App



**5** Run Fronius Solar.web App

The start page of the Commissioning Wizard appears.

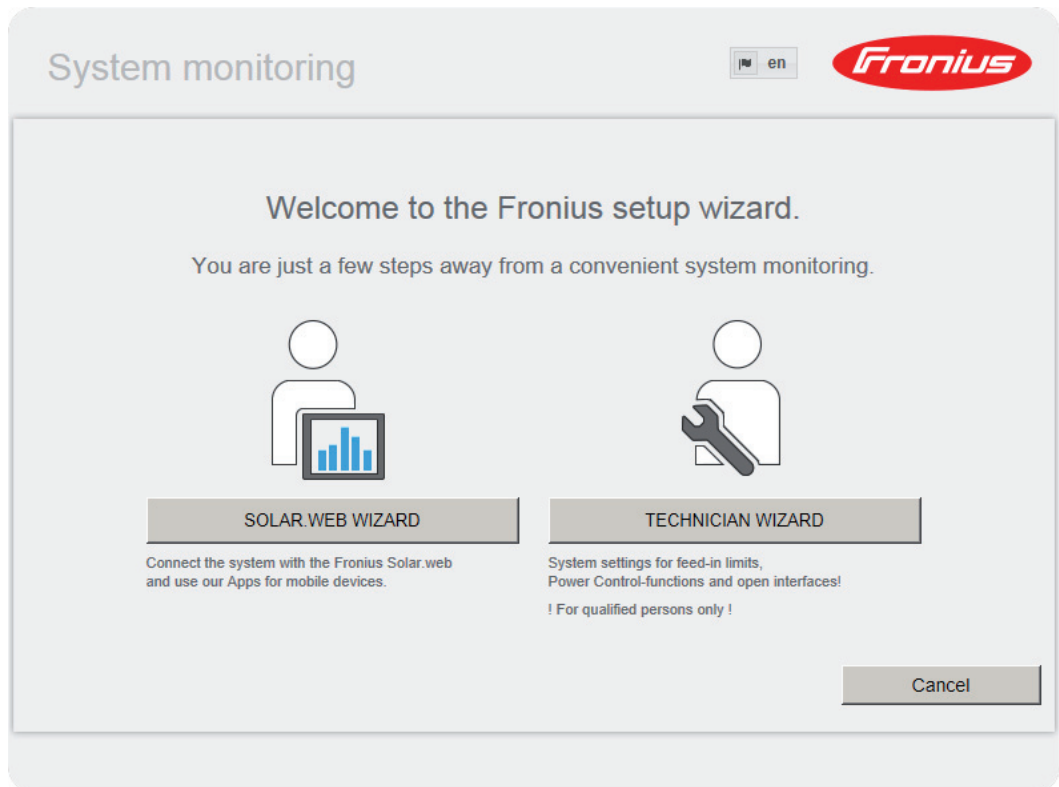

The Technician Wizard is designed for the installer and includes standard-specific settings. **Running the Technician Wizard is optional.**

If the Technician Wizard is run, it is essential to note down the assigned service password. This service password is required to configure the UC Editor and Counter menu items. If the Technician Wizard is not run, no specifications for power reduction are set.

**The Solar Web Wizard must be run.**

**6** If necessary, run the Technician Wizard and follow the instructions

**7** Run the Solar Web Wizard and follow the instructions

The Fronius Solar.web start page appears.

or

The Fronius Datamanager 2.0 website opens.

### More Detailed Information on Fronius Datamanager 2.0

More detailed information on Fronius Datamanager 2.0 and other start-up options can be found at:



→ <http://www.fronius.com/QR-link/4204260191EA>

# Keys and symbols

## Keys and Symbols

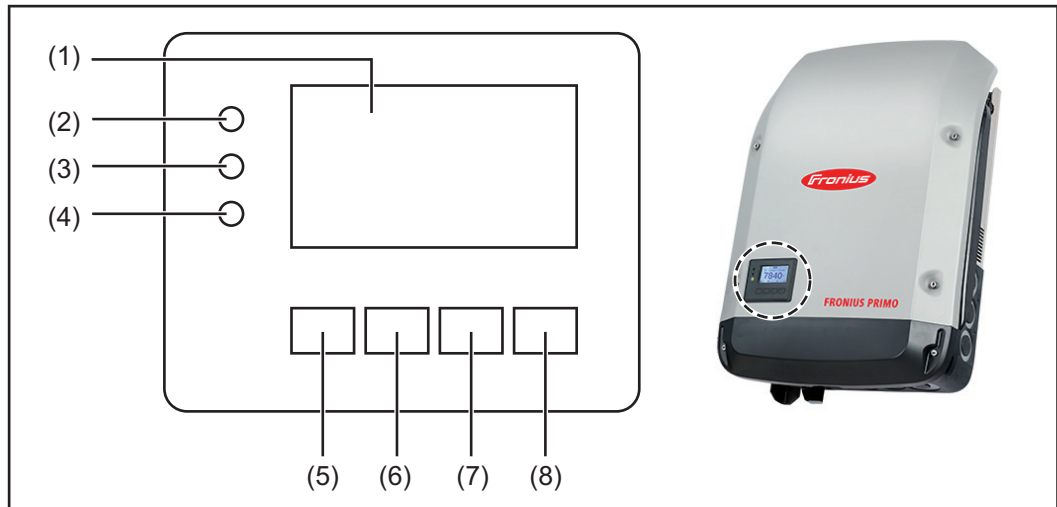

Item	Description
(1)	LC-Display for displaying values, settings, and menus

### Control and Status LEDs

(2)	General Status LED (red) indicates <ul style="list-style-type: none"> <li>- when a status code is shown on the display</li> <li>- interruption of grid power feed operation</li> <li>- during troubleshooting (the inverter is waiting to be reset or for an error to be corrected).</li> </ul>
(3)	Startup LED (orange) indicates <ul style="list-style-type: none"> <li>- the inverter will enter the automatic startup or self test phase (as soon as the solar modules yield sufficient power output after sunrise)</li> <li>- the inverter has been set to standby operation in the Setup menu (= manual shutoff of operation)</li> <li>- the inverter software is being updated.</li> </ul>
(4)	Operating Status LED (green) indicates <ul style="list-style-type: none"> <li>- the photovoltaic system is working fault-free following the automatic startup phase of the inverter</li> <li>- the grid power feed operation is taking place.</li> </ul>

### Function keys – each has a different function depending on the selection:

(5)	"Left/Up" key for navigating left and up
(6)	"Down/Right" key for navigating down and right
(7)	"Menu/Esc" key for switching to the menu level to exit the Setup menu
(8)	"Enter" key for confirming a selection

The keys are capacitive keys; if they become wet their function may be compromised. Wipe the keys dry with a cloth if necessary to ensure optimal function.

**Display**

Power for the display comes from the AC grid voltage. The display can be available all day long depending on the setting in the Setup menu.

**IMPORTANT!** The inverter display is not a calibrated measuring instrument. Slight deviation from the utility company meter is intrinsic to the system. A calibrated meter is required to make calculations for the utility company.

NOW	Menu item
AC Output Power	Parameter declaration
1759 W	Display of values, units and status codes
↑ ↓ ↵	Function key functions

Display area, display mode

SETUP   1 [E] [ψ]	Energy-Manager (**) Inv. no.   Save symbol   USB conn.(***)
Standby	Menu item
WiFi Access Point	Previous menu items
DATCOM	Currently selected menu item
USB	Next menu items
Relay	Function key functions
(*) ↑ ↓ ↵ ↶ ↷	

Display area, setup mode

- (\*) Scroll bars
- (\*\*) The Energy Manager symbol is displayed, if the Energy Manager function has been activated
- (\*\*\*) WR no. = Inverter DATCOM number,  
Store icon – appears briefly when set values are stored,  
USB connection – appears if a USB flash drive has been inserted

# Menu level

---

## Activate the display illumination

- 1 Press any key.

The display illumination is activated.

The SETUP menu, under the 'Display settings - illumination' entry, offers a choice between a permanently lit or permanently dark display.

---

## Automatic Deactivation of Display Illumination / Switching to the "NOW" Display Mode

If no key is pressed for 2 minutes, the display illumination turns off automatically and the inverter switches to the 'NOW' display mode (if the display illumination is set to AUTO).

The inverter can automatically be switched to the 'NOW' display mode from any menu level, unless the inverter was manually switched to standby mode.

The current power feed-in is displayed after automatically switching to the 'NOW' menu item.

---

## Accessing the Menu Level

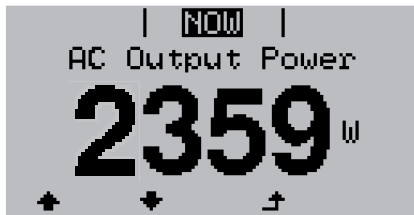

- 1 Press the "Menu" key

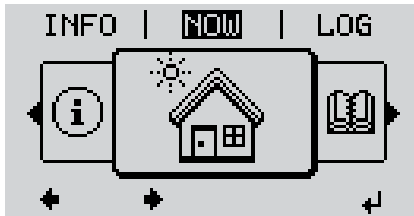

The display switches to the menu level

- 2 Select the desired menu item using the "Left" or "Right" key
- 3 Access the desired menu item by pressing the "Enter" key

# Menu items NOW, LOG, and GRAPH

NOW  
LOG  
GRAPH

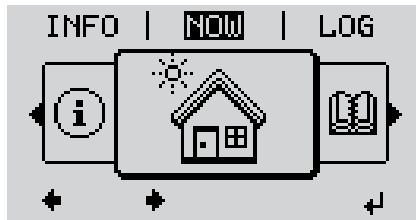

**NOW**  
(displays real-time values)

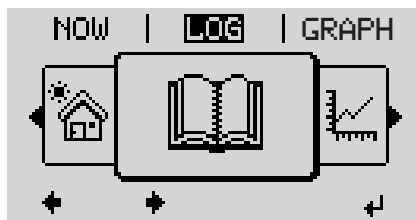

**LOG**  
(data logged on the current day, from the current calendar year, and since using the inverter for the first time)

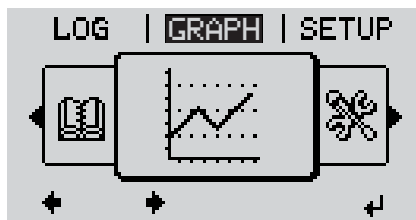

**GRAPH**  
graphically represents the course of the output power during the day. The time axis is automatically scaled  
  
Press the "Back" key to close the display

## Values Displayed in the Menu Items NOW and LOG

### Data displayed in menu item NOW:

- AC Output Power (W)
- AC Reactive Power (VAr)
- AC Voltage (V)
- AC Output Current (A)
- AC Frequency (Hz)
- PV Array Voltage (V)
- PV Array Current (A)
- Time / Date
- Time and date on the inverter or Fronius Solar Net ring

### Data displayed in menu item LOG:

(for the current day, the current calendar year, and since using the inverter for the first time)

- AC Energy Yield (kWh / MWh)  
energy fed into the grid during the monitored period
- Due to the variety of different monitoring systems, there can be deviations between the readings of other metering instruments and the readings from the inverter. For determining the energy supplied to the grid, only the readings of the calibrated meter supplied by the electric utility company are relevant.
- AC Maximum output power (W)  
highest power feeding in during the monitored period

---

#### Earnings

amount of money earned during the monitored period (currency can be selected in the Setup menu)

As was the case for the output energy, readings may differ from those of other instruments.

"The Setup Menu" section describes how to set the currency and rate for the energy supplied.

The factory setting depends on the respective country-specific setup.

---

#### CO<sub>2</sub> savings (g / kg)

CO<sub>2</sub> emissions saved during the period in question

The value for CO<sub>2</sub> savings depends on the power station facilities and corresponds to the CO<sub>2</sub> emissions that would be released when generating the same amount of energy. The factory setting is 0.53 kg / kWh (source: DGS – Deutsche Gesellschaft für Sonnenenergie e.V. (German Society for Solar Energy)).

---

#### AC Max. Voltage L-N (V)

highest reading of voltage between the conductor and neutral conductor during monitored period

---

#### PV Array Max. Voltage (V)

highest reading of solar module voltage during monitored period

---

#### Operating Hours

indicates how long the inverter has been operating (HH:MM)

**IMPORTANT!** The time must be set correctly for day and year values to be displayed properly.

---

# The SETUP menu item

## Presetting

After completing the entire start-up process (for example, using the Installation Wizard), the inverter is preconfigured depending on the country setup.

The SETUP menu lets you easily customize the inverter's preset parameters to your needs.

## SETUP

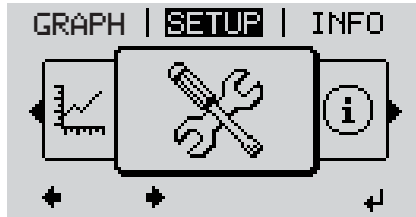

**SETUP**  
(Setup menu)



**NOTE!** Because of software updates, certain functions may be available for your device but not described in these operating instructions or vice versa. In addition, individual figures may also differ slightly from the operating elements of your device. However, the function of these operating elements is identical.

## Navigation in the SETUP Menu Item

### Accessing the SETUP menu item

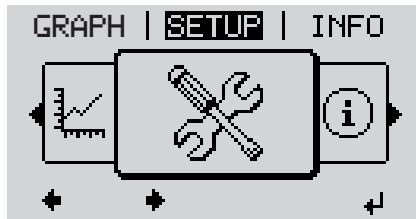

"SETUP" menu level selected

- 1 Select the "Setup" menu item at menu level using the "Left" or "Right" key
- 2 Press the "Enter" key



"Standby" item

The first SETUP menu item is displayed: "Standby"

### Scrolling through the items

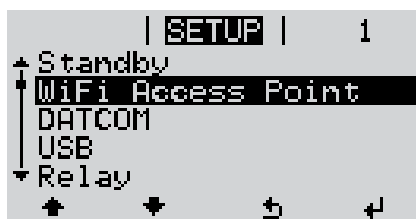

Example: "WiFi Access Point" menu item

- 3 Scroll through the available menu items using the "Up" and "Down" keys

### Exiting a menu item

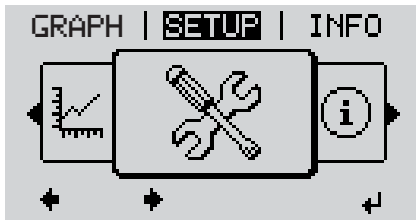

- ▲ **4** To exit a menu item, press the "Back" key

The menu level is displayed

If no key is pressed for 2 minutes

- the inverter switches to the "NOW" menu item from anywhere within the menu level (exception: Setup menu item "Standby")
- the display illumination turns off
- the current power of feeding in is displayed.

## General Menu Item Settings

- 1** Access the desired menu
- 2** Use the 'Up' and 'Down' keys to select the desired entry  
▲ ▼
- 3** Press the "Enter" key  
⏏

**The available settings are displayed:**

- 4** Use the 'Up' and 'Down' keys to select the desired setting  
▲ ▼
- 5** Press the 'Enter' key to save and apply the selection.  
⏏

Press the 'Esc' key to exit without saving.



The currently selected entry is displayed.

**The first digit of a value to be set flashes:**

- 4** Use the "Up" and "Down" keys to select a value for the first digit  
▲ ▼
- 5** Press the "Enter" key  
⏏

The second digit of the value flashes.

- 6** Repeat steps 4 and 5 until...  
the entire value flashes.
- 7** Press the "Enter" key  
⏏
- 8** Repeat steps 4 - 6 for units or other values to be set until the unit or value flashes.
- 9** Press the 'Enter' key to save and apply the changes.  
⏏

Press the 'Esc' key to exit without saving.



The currently selected entry is displayed.

**Application Example: Setting the Feed-In Tariff**



- 1 Select the 'Energy yield' setup menu entry
- 2 Press the 'Enter' key ↵

The overview of adjustable values is displayed.



- 3 Use the 'up' or 'down' keys ↑ ↓ to select the 'Feed-in tariff'
- 4 Press the 'Enter' key ↵

The feed-in tariff is displayed  
 The tens digits flashes.



- 5 Use the 'plus' or 'minus' keys + - to select a value for the tens digit
- 6 Press the 'Enter' key ↵

The units position flashes.



- 7 Repeat steps 5 and 6 for the units position and the 3 decimal places until ...

The set feed-in tariff flashes.



- 8 Press the 'Enter' key ↵

The feed-in tariff is applied and the overview of adjustable values is displayed.



- 9 Press the 'Esc' key ↵

The 'Energy yield' setup menu entry is displayed.



# The Setup menu item

---

## Standby

Manual activation/deactivation of the standby mode

- No energy is fed into the grid.
- The Startup LED lights up orange.
- The display switches between STANDBY/ENTER
- In standby mode, no other menu item can be accessed or set in the menu level.
- The automatic switching to the 'NOW' menu item after 2 minutes if no key is pressed is not activated.
- The standby mode can only be deactivated manually by pressing the 'Enter' key.
- The grid power feed operation can be resumed at any time by pressing the 'Enter' key, if no error (state code) is displayed

### Setting the standby mode (manual shutoff for feeding energy into the grid):

- 1 Select the 'Standby' entry
- 2 Press the 'Enter' function key ↵

The display alternates between 'STANDBY' and 'ENTER.'  
The Standby mode is now activated.  
The Startup LED lights up orange.

### Restoring the grid power feed operation:

In Standby mode, the display alternates between 'STANDBY' and 'ENTER'.

- 1 Press the 'Enter' function key ↵ to restore the grid power feed operation

The 'Standby' entry is displayed.  
The inverter also switches to the Startup phase.  
After the grid power feed operation is restored, the Operation Status LED lights up green.

---

## WLAN Access Point

To activate/deactivate the WLAN Access Point. For example, this is required to set up or adjust the system monitoring using the Datamanager web interface. If no Datamanager is detected by the inverter, [not available] is displayed

---

Setting range	WLAN Access Point [stopped]
	Activate WLAN AP?
	↵ To activate the WLAN Access Point Press the Enter key
	WLAN Access Point [active]
	The SS-ID (SS) and the password (PW) are displayed.

---

---

Deactiv. WLAN AP?

← To deactivate the WLAN Access Point Press the Enter key

---

WLAN Access Point  
[not available]

Is displayed if no system monitoring is available on the inverter.

---

**DATCOM**

Check the data communication, entry of the inverter number, protocol settings

Setting range                      Status/inverter number/protocol type

---

**Status**

Displays data communication available via Fronius Solar Net or an error that occurred in data communication

---

**Inverter Number**

Number setting (address) of the inverter in a setup with multiple inverters

Setting range                      00 - 99 (00 = inverter address 100)

Factory setting                      01

**IMPORTANT!** Each inverter must be assigned its own address when using multiple inverters in a data communications system.

---

**Protocol Type**

Defines the communication protocol used to transmit data:

Setting range                      Fronius Solar Net / Interface \*

Factory setting                      Fronius Solar Net

\* The interface protocol type only functions without a Fronius Datamanager card. Existing Fronius Datamanager cards must be removed from the inverter.

---

**USB**

Value settings when using a USB stick

Setting range                      Safely remove hardware / software update / logging interval

**IMPORTANT!** The time must be set correctly in order for the logging function to work properly.

---

**Safely remove hardware**

To remove a USB stick from the USB A socket on the data communication rack without losing data.

The USB stick can be removed:

- when OK is displayed
- when the "Data Transfer" LED is no longer flashing or illuminated

---

**Software update**

For updating inverter software using a USB stick.

---

Procedure:

- 1 Download the "froxxxxx.upd" update file  
(e.g., at <http://www.fronius-usa.com>; xxxxx stands for the respective version number)

**IMPORTANT!** To ensure problem-free updates of inverter software, the USB stick should have no hidden partitions and no encryption (see section "Suitable USB Sticks").

- 2 Save the update file to the highest data level of the USB stick
- 3 Open the data communication area
- 4 Insert the USB stick with the update file into the USB socket in the data communication area
- 5 In the Setup menu, select the menu item "USB" and then "Update Software"
- 6 Press the "Enter" key
- 7 Wait until a comparison of the current software version on the inverter and the new software version is displayed:
  - Page 1: Recerbo software (LCD), key controller software (KEY), country-setup version (SET)
  - Page 2: Power stage set software
- 8 Press the "Enter" key after every page

The inverter begins copying the data.

"UPDATE" and the saving progress of the individual tests is displayed in % until the data for all electronic assemblies is copied.

After the copying is complete the inverter updates the required electronic assemblies one after the other.

"UPDATE", the relevant assembly, and the update progress are displayed in %.

The inverter updates the display in the last step.

The display remains dark for approx. 1 minute, the control and status LEDs flash.

When the software update is complete, the inverter switches to the startup phase and then to grid power feed operation. The USB stick can be removed..

Individual settings in the Setup menu are retained when the inverter software is updated.

---

### Logging Interval

Activating / deactivating the logging function, as well as setting the logging interval

Unit	Minutes
Setting range	30 Min. / 20 Min. / 15 Min. / 10 Min. / 5 Min. / No Log
Factory setting	30 Min.

30 Min. The logging interval is 30 minutes; new logging data are saved to the USB stick every 30 minutes.

20 Min.

15 Min.

10 Min.

5 Min.



The logging interval is 5 minutes; new logging data are saved to the USB stick every 5 minutes.

No Log                                      No data are saved

**IMPORTANT!** The time must be set correctly in order for the logging function to work properly.

---

**Relay (Floating Switch Contact)**

A floating switch contact (relay) on the inverter can be used to display status codes, the inverter status (e.g. the grid power feed operation) or the Energy Manager functions.

Setting range                              Relay Mode / Relay Test / Switch-on Point\* / Switch-off Point\*

\* is only shown if the “E-Manager” function has been activated under “Relay Mode.”

---

**Relay Mode**

The following functions can be displayed via the relay mode:

- Alarm function (Permanent / ALL)
- Active output (ON / OFF)
- Energy Manager (E-Manager)

Setting range                              ALL / Permanent / OFF / ON / E-manager

Factory setting                            ALL

**Alarm function:**

ALL:                                      Switches the floating switch contact for continual and temporary service codes (e.g. brief interruption of grid power feed operation, a service code occurs a certain number of times per day – can be set in the “BASIC” menu)

Permanent                              As soon as “Permanent” mode is selected, the relay will be switched on. As soon as the power module reports an error and switches from regular grid power feed operation to an error state, the relay is opened. This way, the relay can be used for fail safe functions.

**Application example**

When using single-phase inverters at a multi-phase location a phase equalization might be necessary. If an error occurs with one or more inverters and the connection to the grid is disconnected, the other inverters must also be disconnected in order to maintain phase equilibrium. The “permanent” relay function can be used with the datamanager or an external protective device to detect or signal that an inverter is not being supplied or is disconnected from the grid, and that the remaining inverters should also be disconnected from the grid via remote control.

**Active output:**

ON:                                        The floating NO switch contact is constantly switched on while the inverter is operating (as long as the display lights up or displays).

OFF:                                      The floating NO switch contact is switched off.

**Energy Manager:**

E-Manager:                              You can find additional information on the “Energy Manager” function in the following “Energy Manager” section.

---

**Relay test**

Function test to confirm whether the floating switch contact switches

**Switch-on point** (only if the “Energy Manager” function is activated)

to set the effective power limit from which the floating switch contact is switched on

Factory setting	1000 W
Setting range	set switch-off point up to the inverter's nominal output (W or kW)
<b>Switch-off point</b> (only if the "Energy Manager" function is activated) to set the effective power limit from which the floating switch contact is switched off	
Factory setting	500
Setting range	0 up to the inverter's set switch-on point (W or kW)

## Time/Date

Setting the time, date, display format, and automatic adjustment for daylight saving time

Setting range                      Set time / Set date / Time display format / Date display format / Daylight saving time

### Set time

Setting the time (hh:mm:ss or hh:mm am/pm, depending on the setting under Time display format)

### Set date

Setting the date (dd.mm.yyyy or mm/dd/yyyy, depending on the setting under Date display format)

### Time display format

For specifying the format in which the time is displayed

Setting range                      12hrs/24hrs  
Factory setting                      depends on the country setup

### Date display format

For specifying the format in which the date is displayed

Setting range                      mm/dd/yyyy or dd.mm.yy  
Factory setting                      depends on the country setup

### Daylight saving time

Activating/deactivating the automatic adjustment for daylight saving time

**IMPORTANT!** Only use the automatic daylight savings changeover function when there are no LAN or WLAN-compatible system components in a Fronius Solar Net ring (e.g. Fronius Datalogger Web, Fronius Datamanager or Fronius Hybridmanager).

Setting range                      on/off  
Factory setting                      on

**IMPORTANT!** The time and date must be set correctly for day and year values to be displayed properly.

## Display Settings

Setting range                      Language / Night Mode / Contrast / Illumination

### Language

Setting the display language

Setting range English, German, French, Spanish, Italian, Dutch, Czech, Slovakian, Hungarian, Polish, Turkish, Portuguese, Romanian

### Night mode

Night mode controls the Fronius DATCOM and the inverter's display operation at night or when insufficient DC voltage is available

Setting range AUTO / ON / OFF

Factory setting OFF

**AUTO:** The Fronius DATCOM operation is maintained as long as a Fronius Data-manager is connected to an active, uninterrupted Fronius Solar Net. The inverter display is dark during the night and can be activated by pressing any function key.

**ON:** The Fronius DATCOM operation is always maintained. The inverter provides an uninterrupted 12 V DC voltage to supply Fronius Solar Net with power. The display is always active.

**IMPORTANT!** When the Fronius DATCOM night mode is ON or on AUTO with connected Fronius Solar Net components, the power consumption of the inverter at night increases to around 7 W.

**OFF:** No Fronius DATCOM operation at night, the inverter therefore does not require any power to supply electricity to the Fronius Solar Net at night. The inverter display is deactivated at night and the Fronius Datamanager is not available. To activate the Fronius Datamanager, switch the inverter on the AC side off and back on and press any function key on the inverter's display within 90 seconds.

### Contrast

Set the contrast on the inverter display

Setting range 0 - 10

Factory setting 5

Since contrast depends on temperature, it may be necessary to adjust the 'Contrast' menu item when environmental conditions change.

### Illumination

Preset the inverter display illumination

The 'Illumination' menu item only applies to the inverter display background illumination.

Setting range AUTO / ON / OFF

Factory setting AUTO

**AUTO:** The inverter display illumination is activated by pressing any key. If no key is pressed for 2 minutes, the display backlight goes out.

**ON:** The inverter display illumination is permanently on when the inverter is active.

**OFF:** The inverter display illumination is permanently off.

---

**Energy Yield**

The following settings can be changed/performed:

- Meter deviation/calibration
- Currency
- Feed-in tariff
- CO2 factor

Setting range                      Currency / Feed-in Tariff

---

**Meter deviation/calibration**

Meter calibration

---

**Currency**

Set the currency

Setting range                      3-digit, A-Z

---

**Feed-in tariff**

Set the charge rate for the remuneration for energy fed into the grid

Setting range                      2-digit, 3 decimal places

Factory setting                    (depends on the country setup)

---

**CO2 factor**

Set the CO2 factor for the energy fed into the grid

---

**Fan**

for checking the fan functionality

Setting range                      Test fan #1 / Test fan #2

- Use the "Up" and "Down" keys to select Test fan #1
  - Press the "Enter" key to start testing of the fans
  - The fans run until the menu is exited by pressing the "Esc" key
- 

**Arc Detection**

for checking arc detection/interruption

Setting range                      ArcDetector Status/Start Self-test

---

**Arc.det. Status**

displays the current status of arc detection/interruption

---

**Start Self-test**

self-test to check whether the inverter interrupts grid power feed operation when an arc is detected.

Test procedure:

- 1** Select "Arc Detection" in the Setup menu
- 2** Press the "Enter" key
- 3** Use the up and down keys to select "Start Self-test"
- 4** Press the "Enter" key

The self-test starts. The arc detection/interruption function simulates an arc and sends the corresponding signal to the inverter.

If the test is successful, the inverter disconnects from the grid and stops grid power feed operation.

The message "Self-test completed and Start AFCI" is shown on the display.

- 5** Confirm the indication by pressing the "Enter" key
-

# The INFO menu item

## INFO

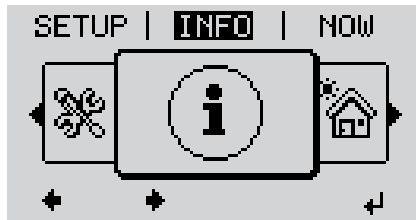

## INFO

(information on device and software)

## Measured values LT status Grid status

Measured values	Display range:	PV Iso. / Ext. Lim. / U PV1 / U PV2 / GVDPR / Fan #1
		<p><b>PV Iso.</b> Insulation resistance of the PV system (for ungrounded solar modules and for solar modules grounded at the negative pole)</p> <p><b>Ext. Lim.</b> External power reduction in percent e.g. specified by grid operator</p> <p><b>U PV1</b> Current DC voltage at the terminal, also if the inverter is not feeding in at all (from the first MPP Tracker)</p> <p><b>U PV 2</b> Current DC voltage at the terminal, also if the inverter is not feeding in at all (from the second MPP Tracker)</p> <p><b>GVDPR</b> Grid voltage-dependent power reduction</p> <p><b>Fan #1</b> Percentage value of the fan's target power</p>
LT status		<p>The status display of the last error that occurred in the inverter can be shown.</p> <p><b>IMPORTANT!</b> Status codes 306 (Power low) and 307 (DC low) appear naturally every morning and evening due to low solar irradiance. These status codes are not the result of a fault.</p> <ul style="list-style-type: none"> <li>- After pressing the "Enter" key, the power stage set status and the last error that occurred are displayed</li> <li>- Use the "Up" and "Down" keys to scroll through the list</li> <li>- Press the "Back" key to exit the status and error list</li> </ul>
Grid status		<p>The last 5 grid errors that occurred can be displayed:</p> <ul style="list-style-type: none"> <li>- After pressing the "Enter" key, the last 5 grid errors that occurred are displayed</li> <li>- Use the "Up" and "Down" keys to scroll through the list</li> <li>- Press the "Back" key to exit the grid error display</li> </ul>

## Device Information

Used to display settings relevant to a power supply company. The displayed values depend on the respective country setup or device-specific inverter settings.

Display range	General/Country Setup/MPP Tracker/AC Monitoring/AC Voltage Limits/AC Frequency Limits/Q-Mode/AC Power Limits/AC Voltage Derating / Fault Ride Through
General:	Device type Fam.
Country Setup:	Setup Country setup used
	Version Country setup version
	Group Inverter software update group
MPP Tracker:	Tracker 1 (status, voltage)
	Tracker 2 (status, voltage)
AC Monitoring:	GMTi Startup time of the inverter in s
	GMTr Restart time in s after a grid error
	ULL Grid voltage average value over 10 minutes in V.
	LLTrip Detection time for long-term voltage monitoring
AC Voltage Limits:	UILmax Upper inner grid voltage value in V
	UILmin Lower inner grid voltage value in V
	UOLmax Upper outer grid voltage value in V
	UOLmin Lower outer grid voltage value in V
AC Frequency Limits:	FILmax Upper inner grid frequency value in Hz
	FILmin Lower inner grid frequency value in Hz
	FOLmax Upper outer grid frequency value in Hz
	FOLmin Lower outer grid frequency value in Hz
Q-Mode:	Currently set power factor (cos phi) (e.g., Constant Cos(phi)/Constant Q/Q(U) characteristic/etc.)
AC Power Limits:	Max. P AC Manual power reduction

AC Voltage Derating:	<p>Status ON/OFF voltage-dependent power reduction</p> <hr/> <p>GVDPR<sub>e</sub> Threshold from which the voltage-dependent power reduction begins</p> <hr/> <p>GVDPR<sub>v</sub> Reduction gradient used to reduce the power. Example: 10% per volt exceeding the GVDPR<sub>e</sub> threshold.</p> <hr/> <p>Message Allows info messages to be sent via Fronius Solar Net</p>
Fault Ride Through:	<p>Status – default setting: OFF If the function is activated, the inverter does not switch off immediately when a short-term interruption to the AC voltage occurs (outside of the limits set by the grid supplier); instead it continues to supply power for a defined time.</p> <p>DB min – default setting: 90% "Dead Band Minimum" setting (%)</p> <p>DB max – default setting: 120% "Dead Band Maximum" setting (%)</p> <p>k-Fac. default setting: 0</p>

---

**Version**

Display of version number and serial number of the PC boards installed in the inverter (e.g., for service purposes)

Display range

Display/Display Software/Integrity Checksum/Memory Card/Memory Card #1/Power Stage/Power Stage Software/EMI Filter/Power Stage #3/Power Stage #4

# Switching the key lock on and off

## General

The inverter comes equipped with a 'Key lock' function.

When the 'Keylock' function is active, the Setup menu cannot be accessed, e.g., to protect against setup data being changed by accident.

You must enter code 12321 to activate / deactivate the 'Key lock' function.

## Switching the Key Lock On and Off

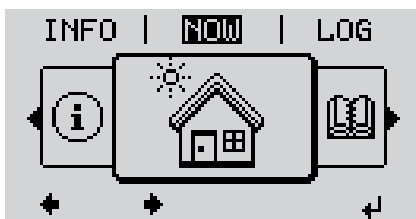

- 1 Press the 'Menu' key

The menu level is displayed.

- 2 Press the unassigned 'Menu/Esc' key 5 times



In the 'CODE' menu, the 'Access Code' is displayed and the first digit flashes.

- 3 Enter code 12321: Use the 'plus' or 'minus' keys  $+ -$  to select the first digit of the code
- 4 Press the 'Enter' key

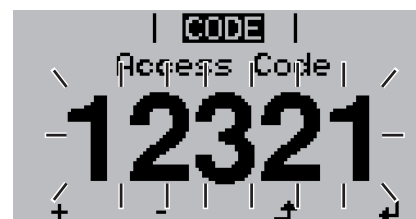

The second digit flashes.

- 5 Repeat steps 3 and 4 for the second, third, fourth, and fifth digit in the code until...

the set code flashes.

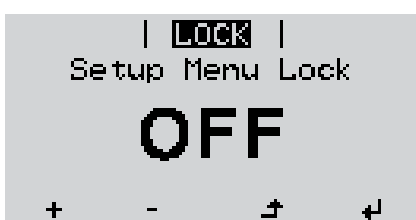

- 6 Press the 'Enter' key

In the 'LOCK' menu, the 'Key lock' function is displayed.

- 7 Use the 'plus' or 'minus' keys  $+ -$  to switch the key lock on or off:

ON = the key lock function is activated (the SETUP menu item cannot be accessed)

OFF = the key lock function is deactivated (the SETUP menu item can be accessed)

- 8 Press the 'Enter' key

# USB Stick as a Data Logger and for Updating Inverter Software

---

## USB Stick as a Data Logger

A USB stick connected to the USB A socket can act as a data logger for an inverter.

Logging data saved to the USB stick can at any time

- be imported into the Fronius Solar.access software via the included FLD file
- be viewed directly in third-party applications (e.g., Microsoft® Excel) via the included CSV file.

Older versions (up to Excel 2007) have a row limit of 65536.

Further information on "Data on a USB stick", "Data volume and storage capacity" as well as "Buffer memory" can be found at:



→ <http://www.fronius.com/QR-link/4204260171EN>

---

## Suitable USB Sticks

Due to the number of USB sticks on the market, we cannot guarantee that every USB stick will be recognized by the inverter.

Fronius recommends using only certified, industrial USB sticks (look for the USB-IF logo).

The inverter supports USB sticks using the following file systems:

- FAT12
- FAT16
- FAT32

Fronius recommends that the USB stick only be used for recording logging data or for updating the inverter software. USB sticks should not contain any other data.

USB symbol on the inverter display, e.g., in the "NOW" display mode:

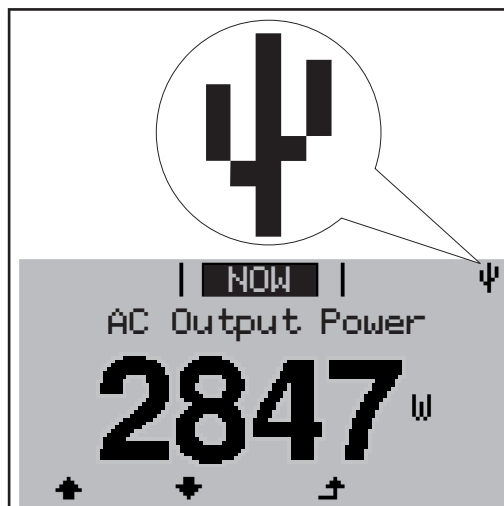

When the inverter recognizes a USB stick, the USB symbol will appear at the top right of the display.

When inserting the USB stick, make sure that the USB symbol is displayed (it may also be flashing).



**NOTE!** Please be aware that in outdoor applications the USB stick may only function in a limited temperature range. Make sure, for example, that the USB stick will also function at low temperatures for outdoor applications.

---

**USB Stick for Updating Inverter Software**

The USB stick can be used to help end customers update inverter software via the USB menu item in the SETUP menu item: the update file is first saved on the USB stick and then transferred to the inverter. The update file must be saved in the USB stick root directory.

---

**Removing the USB Stick**

Safety information for removing a USB stick

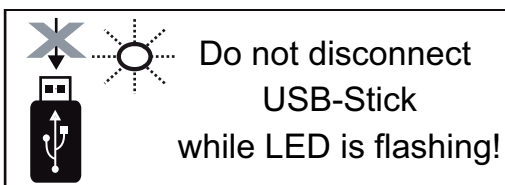

**IMPORTANT!** To prevent a loss of data, the connected USB stick should only be removed under the following conditions:

- via the SETUP and "Safely remove USB / hardware" menu items
- when the "Data Transfer" LED is no longer flashing or illuminated.

# The Basic menu

## General

The following important parameters are set in the Basic menu for the installation and operation of the inverter:

- DC operating mode
- Fixed voltage
- MPPT1 / MPPT2 initial voltage
- USB logbook
- Insulation settings
- TOTAL reset
- Event meter

## Accessing the Basic menu

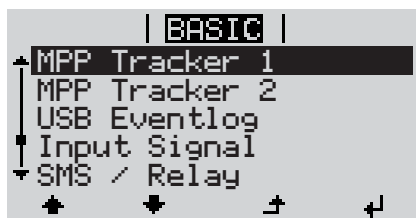
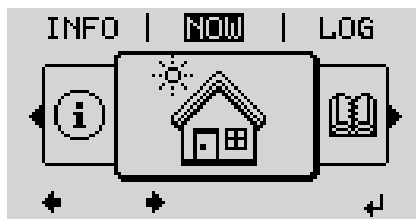

- ↑ **1** Press the "Menu" key.

The menu level is displayed.

- 2** Press the unassigned "Menu / Esc" key 5 x.



In the "CODE" menu, the "Access Code" is displayed; the first digit flashes.

- + - **3** Enter code 22742: Use the "Up" and "Down" keys to select a value for the first digit of the code.

- ↓ **4** Press the "Enter" key.

The second digit flashes.

- 5** Repeat steps 3 and 4 for the second, third, fourth and fifth digit in the code until...

...the set code flashes.

- ↓ **6** Press the "Enter" key.

The Basic menu is shown.

- + - **3** Use the "Up" and "Down" keys to select the desired item.

- ↓ **4** Edit the selected item by pressing the "Enter" key.

- ↑ **5** Press "Esc" to exit the Basic menu.

**Items in the Basic Menu**

The Basic menu contains the following items:

<b>MPP Tracker 1</b>	DC Tracking Mode: MPP AUTO FIX MPP USER
	Dyn. Peak Manager: ON / OFF
	Fix PV Voltage: For entering the fixed voltage, 150 - 800 V
	MPPT1 Start Voltage: For entering the MPPT1 initial voltage, 150 - 800 V
<b>MPP Tracker 2</b>	MPP Tracker 2: ON / OFF
	DC operating mode: MPP AUTO FIX MPP USER
	Dyn. Peak Manager: ON / OFF
	Fix PV Voltage: For entering the fixed voltage, 150 - 800 V
	MPPT2 Start Voltage: For entering the MPPT2 initial voltage, 150 - 800 V
<b>USB Eventlog</b>	Activating or deactivating the function to save all error messages to a USB stick AUTO / OFF / ON
<b>Input Signal</b>	Mode of operation: Ext Sig. / S0-Meter / OFF
	Trigger response (at Mode of operation „Ext. Sig.“): Warning / Ext. Stop
	Connection type (at Mode of operation „Ext. Sig.“): N/C / N/O
<b>SMS / Relay</b>	Event Delay: For entering the delay time from when an SMS is sent or from when the relay should switch 900–86400 seconds
	Event Counter: For entering the number of errors following which an SMS is sent or the relay should switch: 10–255

---

**Insulation settings**

Insulation warning:  
to activate and deactivate the insulation monitoring with display of a warning without interrupting feed-in in the event of an insulation error  
ON / OFF (depends on the country setup)

---

Threshold warning:  
to set an insulation threshold below which the inverter displays a warning (without interrupting feed-in)  
depends on the country setup set

---

Threshold error:  
to set an insulation threshold under which the inverter displays an error message and interrupts feed-in  
depends on the country setup

---

**TOTAL Reset**

... resets the max. and min. voltage values and the max. power of feeding in in the LOG menu item to zero.  
Once you have reset the values, this cannot be undone.

To reset the values to zero, press the "Enter" key.  
"CONFIRM" is displayed.  
Press the "Enter" key again.  
The values are reset and the menu is displayed.

---

# Status Diagnosis and Troubleshooting

## Displaying Status Codes

Your inverter is equipped with a self diagnostic system that automatically identifies a large number of possible operation issues by itself and displays them on the screen. This enables you to know immediately if there are any malfunctions in the inverter, the photovoltaic system or any installation or operating errors.

Whenever the self diagnostic system has identified a particular issue, the respective status code is shown on the screen.

**IMPORTANT!** Status codes may sometimes appear briefly as a result of the control response from the inverter. If it subsequently continues to operate normally, there has not been a system error.

## Total Failure of the Display

If the display remains dark for a long time after sunrise:  
- check the AC voltage at the inverter's connections:  
the AC voltage must be 208–240 V (+10% / -12%) according to the grid.

## Class 1 Status Codes

Status codes in class 1 are typically temporary. Their cause lies in the grid.

Example: the grid frequency is too high and the inverter is not permitted to feed energy into the grid because this would not comply with a standard. No device fault has occurred. The inverter will first respond by disconnecting from the grid. Then, the grid will be checked for the duration of the observation period stipulated. If, after the end of this period, no further defect is identified, your inverter resumes operating and feeding energy into the grid.

The GPIS soft start function is activated depending on the country setup: according to national guidelines, the output of the inverter increases continuously after a shutdown due to an AC error.

Code	Description	Behavior	Remedy
102	AC voltage too high		
103	AC voltage too low		
105	AC frequency too high	Grid conditions are being tested and as soon as they are again within the permissible range, the inverter will resume feeding power into the grid.	Check grid connections. If this status code keeps recurring, contact your system installer.
106	AC frequency too low		
107	No AC grid detected		
108	Stand alone operation detected		
112	RCMU error		

## Class 2 Status Codes

Code	Description	Details	Rectification
212	Overvoltage at L1-N	Grid conditions are being tested and as soon as they are back within the permissible range, the inverter will resume grid power feed operation.	Check grid connections. If this status code keeps recurring, contact your system installer.
213	Undervoltage at L1-N		
222	Overvoltage at L2-N		
223	Undervoltage at L2-N		

Code	Description	Details	Rectification
240	Arc detected	The status code is displayed for approx. 4 seconds.	-
241	Arc detected	The status code 241 is displayed directly after 240; the inverter disconnects from the grid for safety reasons.	If an arc has been detected, check the entire affected PV system for damage before resetting the inverter. Reset status code by pressing the "Enter" key.
242	Arc detected	Status code 242 is displayed after resetting status code 241.	Reset the status code by pressing the "Enter" key. The inverter resumes grid power feed operation. If the status code keeps recurring, contact your system installer.
245	Arc detector self test failed	The inverter disconnects from the grid.	Reset AC. The test is repeated. If the status code persists: contact a Fronius-trained service technician.
247	Arc detector current sensor defective	The inverter disconnects from the grid.	If status code persists: contact a Fronius-trained service technician.
249	Arc detector defective		

### Class 3 Status Codes

Class 3 includes status codes that may appear during grid power feed operation and do not cause permanent interruption of the grid power feed operation.

After automatic disconnection from the grid and waiting for its conditions to return to those stipulated, your inverter will try to resume grid power feed operation.

Code	Description	Details	Rectification
301	Over-current (AC)	Brief interruption of grid power feed operation due to overcurrent in the inverter.	Error is automatically rectified; if status code persists: contact a Fronius-trained service technician.
302	Over-current (DC)	The inverter returns to the startup phase.	
303	Power stage set over temperature	Brief interruption of grid power feed operation due to over temperature.	If required, clean cool air vents and cooling elements with compressed air. The fault is rectified automatically. If this status code keeps recurring, contact your system installer.
304	Interior temperature too high	The inverter returns to the startup phase.	

Code	Description	Details	Rectification
306	LOW PV POWER Intermediate circuit voltage has dropped below permissible threshold value for grid power feed operation.	Brief interruption of grid power feed operation.	The fault is rectified automatically.
307	LOW PV VOLTAGE DC input voltage has dropped below permissible threshold value for grid power feed operation.	The inverter returns to the Startup phase.	If this status code keeps recurring with sufficient solar irradiance, contact your system installer.

**IMPORTANT!** Status codes 306 (LOW PV POWER) and 307 (LOW PV VOLTAGE) appear naturally every morning and evening due to low solar irradiance. These status codes are not the result of a fault.

308	Intermediate circuit overvoltage	Brief interruption of grid power feed operation.	Error is automatically rectified; if status code persists: contact a Fronius-trained service technician.
309	DC input voltage for MPPT 1 too high	The inverter returns to the Startup phase.	
313	DC input voltage for MPPT 2 too high		

**Class 4 Status Codes** Class 4 status codes may require the intervention of a trained Fronius service technician.

Code	Description	Details	Rectification
401	Unable to communicate with the power stage set		
406	Power stage set temperature sensor defective	The inverter will automatically attempt to connect again and, if possible, resume grid power feed operation.	If status code persists: contact a Fronius-trained service technician.
407	Internal temperature sensor defective		
408	Direct current feeding in detected		
412	The "fixed voltage" setting has been selected instead of MPP voltage operation and the voltage is set to a value that is too low or too high.	-	If this status code keeps recurring, contact your system installer.
415	Safety cut-out has been triggered by option card or RECERBO	Inverter does not feed energy into the grid.	
416	No communication between power stage set and control unit		
417	ID problem with hardware	The inverter will automatically attempt to connect again and, if possible, resume grid power feed operation.	If status code persists: contact a Fronius-trained service technician.
419	Unique ID conflict		
421	HID range error		
425	Unable to communicate with the power stage set		
426 - 428	Possible hardware defect		

Code	Description	Details	Rectification
431	Software problem	Inverter does not feed energy into the grid.	Perform AC reset (switch automatic circuit breaker off and on again); update inverter firmware; If status code persists: contact a Fronius-trained service technician.
436	Function incompatibility (one or more PC boards in the inverter are not compatible with each other, e.g., after PC board replacement)	The inverter will automatically attempt to connect again and, if possible, resume feeding energy into the grid	Update inverter firmware; If status code persists: contact a Fronius-trained service technician.
437	Power module problem		
438	Function incompatibility (one or more PC boards in the inverter are not compatible with each other, e.g., after PC board replacement)	The inverter will automatically attempt to connect again and, if possible, resume feeding energy into the grid	Update inverter firmware; If status code persists: contact a Fronius-trained service technician.
443	Intermediate circuit voltage too low or unsymmetrical	Inverter does not feed energy into the grid.	If status code persists: contact a Fronius-trained service technician.
445	Impermissible limit value settings		Update the inverter firmware. If status code persists: contact a Fronius-trained service technician.
447	Insulation fault	Inverter does not feed energy into the grid for safety reasons.	
448	Neutral conductor not connected		If this status code keeps recurring, contact your system installer.
450	No guard found		
451	Memory error detected		
452	Communication problem between processors	The inverter will automatically attempt to connect again and, if possible, resume grid power feed operation.	If status code persists: contact a Fronius-trained service technician.
453	Brief grid voltage error		
454	Brief grid frequency error		
456	Anti-islanding function has stopped running properly		
457	Grid relay stuck		
459	Error receiving measuring signal for the insulation test		
460	Reference power source for the digital signal processor (DSP) is operating outside of tolerances	Inverter does not feed energy into the grid.	If status code persists: contact a Fronius-trained service technician.
461	Error in DSP data memory		
462	Error in DC feed-in monitoring routine		
463	AC polarity reversed, AC connector plugged in incorrectly		

Code	Description	Details	Rectification
474	RCMU sensor faulty		
475	Solar module ground, insulation error (connection between solar module and ground)	Inverter does not feed energy into the grid.	If this status code keeps recurring, contact your system installer.
476	Supply voltage for driver too low		
479	Intermediate circuit voltage relay is switched off	The inverter will automatically attempt to connect again and, if possible, will resume feeding energy into the grid.	If status code persists: contact a Fronius-trained service technician.
480, 481	Function incompatibility (one or more PC boards in the inverter are not compatible with each other, e.g., after PC board replacement)	Inverter does not feed energy into the grid.	Update inverter firmware; If status code persists: contact a Fronius-trained service technician.
482	Commissioning is not complete	Inverter does not feed energy into the grid.	Reset AC (switch automatic circuit breaker on and off), carry out full commissioning.
483	Voltage $U_{DCfix}$ for MPP2 string is outside of valid range	Inverter does not feed energy into the grid.	Check MPP settings; If status code persists: contact a Fronius-trained service technician.
485	CAN transmission buffer is full	Inverter does not feed energy into the grid.	Perform AC reset (switch automatic circuit breaker off and on again); If status code persists: contact a Fronius-trained service technician.
489	Permanent overvoltage on intermediate circuit capacitor (five 479 status codes in a row)	The inverter is not feeding any energy into the grid.	If status code persists: contact a Fronius-trained service technician.

### Class 5 Status Codes

Class 5 status codes generally do not impair grid power feed operation, but can lead to limitations in grid power feed operation. They will be displayed until the status code is acknowledged by pressing a key (the inverter, however, continues working normally in the background).

Code	Description	Details	Rectification
502	Insulation error on the solar modules	Warning message is shown on the display.	If this status code keeps recurring, contact your system installer.
509	No feed-in within the last 24 hours	Warning message is shown on the display.	Acknowledge status code; check if all conditions for fault-free grid power feed operation are fulfilled (e.g., if the solar modules are covered with snow). If the status code persists: observe further status codes.
515	No internal communication with filter	Warning message on the display	If status code persists: Contact a Fronius-trained service technician
516	Communication with memory unit not possible	Warning message of memory unit	

Code	Description	Details	Rectification
517	Power derating due to excessive temperature	If a power derating occurs, a warning message is shown on the display.	If required, clean cool air vents and cooling elements with compressed air. The fault is rectified automatically. If this status code keeps recurring, contact your system installer.
522	DC low String 1	Warning message on the display	If this status code keeps recurring, contact your system installer.
523	DC low String 2		
558	Function incompatibility (one or more PC boards in the inverter are not compatible with each other, e.g., after PC board replacement)	Possible error displays or malfunctions in the inverter.	If this status code keeps recurring, contact your system installer.
560	Power derating due to over-frequency	The status code is displayed with excessive grid frequency. The inverter reduces the power. The status indicator is displayed until the inverter resumes normal operation.	As soon as the grid frequency returns to the permissible range and the inverter resumes normal operation, the error is rectified automatically. If the status code persists, contact your system installer.
566	Arc detector switched off (e.g., with external arc monitoring)	The status code is displayed every day until the arc detector is activated again.	No error! Confirm status code displayed by pressing the "Enter" key.

**Class 7 Status Codes** Class 7 status codes concern the inverter control unit, configuration and data recording, and can directly or indirectly affect grid feed operation.

Code	Description	Details	Rectification
705	Conflict between inverter numbers (e.g., number is assigned twice)	-	Correct inverter number in Setup menu
721	EEPROM was reinitialized or EEPROM is defective	Warning message is shown on the display.	Acknowledge status code. If status code persists: contact a Fronius-trained service technician.
731	Initialization error – USB stick is not supported	Warning message is shown on the display.	Check or replace the USB stick. Check the USB stick file system.
732	Overcurrent on the USB stick		If status code persists: contact a Fronius-trained service technician.
733	No USB stick inserted	Warning message is shown on the display.	Insert or check the USB stick. If status code persists: contact a Fronius-trained service technician.
734	Update file is not detected or is not available	Warning message is shown on the display.	Check the update file (e.g., for the proper file name). If status code persists: contact a Fronius-trained service technician.

Code	Description	Details	Rectification
735	Update file does not correspond to the device, update file is too old	Warning message is shown on the display; update process is canceled.	Check the update file. If necessary, download the correct update file for the device (e.g., at <a href="http://www.fronius.com">http://www.fronius.com</a> ). If status code persists: contact a Fronius-trained service technician.
736	Write or read error occurred	Warning message is shown on the display.	Check the USB stick and the files on the USB stick or replace the USB stick. Remove the USB stick only when the "Data Transfer" LED is no longer flashing or lit. If status code persists: contact a Fronius-trained service technician.
738	Log file could not be saved (e.g., USB stick is write-protected or full)	Warning message is shown on the display.	Free up memory. Remove write-protection. If necessary, check or replace the USB stick. If status code persists: contact a Fronius-trained service technician.
743	Error occurred during the update	Warning message is shown on the display.	Repeat the update process. Check the USB stick. If status code persists: contact a Fronius-trained service technician.
745	Update file is faulty	Warning message is shown on the display; update process is canceled.	Download the update file again. If status code persists: contact a Fronius-trained service technician.
751	Incorrect time		Reset the time and date on the inverter.
752	Communication error in the Real Time Clock module	Warning message is shown on the display.	If status code persists: contact a Fronius-trained service technician.
757	Hardware error in the Real Time Clock module	Error message is shown on the display; the inverter does not feed energy into the grid.	
758	Internal error: Real Time Clock module is in emergency mode	Incorrect timing; time may be set incorrectly (normal grid power feed operation).	If status code persists: contact a Fronius-trained service technician.
766	Emergency power limiter has been activated (max. 750 W)	Error message is shown on the display	

### Customer Service

- IMPORTANT!** Please contact your Fronius dealer or a Fronius-trained service technician if
- an error appears frequently or for a long period of time
  - an error appears that is not listed in the tables

---

**Operation in  
dusty environ-  
ments**

When operating the inverter in extremely dusty environments:  
when necessary, clean the cooling elements and fan on the back of the inverter and the  
supply air openings in the mounting bracket using clean compressed air.

# Technical Data

Fronius Primo	3.8-1 208-240	5.0-1 208-240	6.0-1 208-240
---------------	---------------	---------------	---------------

## Input Data

MPP voltage range	200–800 V	240–800 V	240–800 V
Start voltage	80 V		
Max. input voltage at 57.2°F (14°C) in an open circuit	1000 V		
Nominal input voltage	650 V	660 V	660 V
Nominal input current	6.1 A	7.9 A	9.4 A
Max. input current (MPP1/MPP2)	18.0 A	18.0 A	18.0 A
Max. array short circuit current	27.0 A	27.0 A	27.0 A
Max. continuous utility backfeed current <sup>1)</sup>	0.0 A <sup>2)</sup>		

## Output Data

Nominal output power ( $P_{nom}$ )	at 208 V	3800 W	5000 W	6000 W
	at 220 V	3800 W	5000 W	6000 W
	at 240 V	3800 W	5000 W	6000 W
$P_{nom}$ at +131°F (55°C)	at 208 V	3800 W	5000 W	5300 W
	at 220 V	3800 W	5000 W	5450 W
	at 240 V	3800 W	5000 W	5550 W
Max. output power	at 208 V	3800 W	5000 W	6000 W
	at 220 V	3800 W	5000 W	6000 W
	at 240 V	3800 W	5000 W	6000 W
Nominal grid voltage	208 V / 220 V / 240 V			
Grid voltage tolerance	-12% / +10%			
Operating AC voltage range	at 208 V	183–229 V		
	at 220 V	194–242 V		
	at 240 V	211–264 V		
Grid voltage setting range	at 208 V	104–288 V		
	at 220 V	104–288 V		
	at 240 V	104–288 V		
Voltage trip limit accuracy	1% of nominal value			
Voltage clearing time setting range	0.016–21.0 s			
AC maximum continuous output current at $V_{nom}$	at 208 V	18.3 A	24.0 A	28.8 A
	at 220 V	17.3 A	22.7 A	27.3 A
	at 240 V	15.8 A	20.8 A	25.0 A
AC recommended min. overcurrent protection	at 208 V	25.0 A	30.0 A	40.0 A
	at 220 V	25.0 A	30.0 A	40.0 A
	at 240 V	20.0 A	30.0 A	35.0 A
Phases	1			
Max. output residual current per duration	at 208 V	384 A/146 ms		
	at 220 V	560 A/172 ms		
	at 240 V	584 A/154 ms		
Nominal output frequency	50/60 Hz			
Output frequency range Setups: 50 Hz, 60 Hz Setups: HI Setups: CAL	48.0–50.5 Hz / 59.3–60.5 Hz			
	- / 57.0–63.0 Hz			
	- / 58.5–60.5 Hz			
Grid frequency setting range	45.0–55.0 Hz / 50.0–66.0 Hz			

<b>Fronius Primo</b>	<b>3.8-1 208-240</b>	<b>5.0-1 208-240</b>	<b>6.0-1 208-240</b>
Frequency trip limit accuracy	0.05 Hz		
Frequency clearing time setting range	0.016–600 s		
Harmonic distortion	< 5%		
Power factor (cos phi)	0.85 – 1 ind./cap. <sup>4)</sup>		

### General Data

Maximum efficiency	97.9%			
CEC efficiency	at 208 V	96.0%	96.5%	96.5%
	at 220 V	95.5%	96.5%	96.5%
	at 240 V	95.5%	96.5%	96.5%
Cooling	Forced-air ventilation			
Protection class	NEMA4X			
Dimensions h x w x d	24.7 x 16.9 x 8.1 inch (628 x 428 x 205 mm)			
Weight	47.29 lbs. (21.45 kg)			
Shipping dimensions w x h x d	30.1 x 21.7 x 11.4 inch (770 x 550 x 290 mm)			
Shipping weight	57.56 lbs. (26.11 kg)			
Permissible ambient temperature (at 95% rel. humidity)	-40°F to +131°F (-40°C to +55°C)			
Permissible storage temperature (with 95% rel. humidity)	-40°F to +158°F (-40°C to +70°C)			

### Protection Devices

Insulation monitoring	Integrated
Stand-alone operation protection	Integrated
Reverse polarity protection	Integrated
Arc detection/interruption	Integrated
Overtemperature	Operating point shift/active cooling

- 1) Maximum current from inverter to solar module when inverter is experiencing an error.
- 2) Assured by electrical design of the inverter
- 3) During normal operation
- 4) ind. = inductive      cap. = capacitive

Fronius Primo	7.6-1 208–240	8.2-1 208–240	10.0-1 208–240
---------------	---------------	---------------	----------------

### Input Data

MPP voltage range	250–800 V	270–800 V	220–800 V
Start voltage	80 V		
Max. input voltage at 57.2 °F (14 °C) in an open circuit	1000 V		
Nominal input voltage	660 V		655 V
Nominal input current	11.9 A	12.3 A at 208 V 12.8 A at 220 V 12.8 A at 240 V	15.7 A
Max. input current (MPPT1/MPPT2)	18.0 A	18.0 A	33.0 A/18.0 A
Max. array short circuit current (MPPT1/MPPT2)	27.0 A	27.0 A	49.5 A/27.0 A
Max. continuous utility backfeed current <sup>1)</sup>	0.0 A <sup>2)</sup>		

### Output Data

Nominal output power ( $P_{nom}$ )	at 208 V	7600 W	7900 W	9995 W
	at 220 V	7600 W	8200 W	10005 W
	at 240 V	7600 W	8200 W	9995 W
$P_{nom}$ at +131 °F (55 °C)	at 208 V	5300 W	5300 W	9995 W
	at 220 V	5500 W	5500 W	10005 W
	at 240 V	5600 W	5600 W	9995 W
$P_{nom}$ at +140 °F (60 °C)	at 208 V	-	-	9940 W
	at 220 V	-	-	9940 W
	at 240 V	-	-	9940 W
Max. output power	at 208 V	7600 W	7900 W	9995 W
	at 220 V	7600 W	8200 W	10005 W
	at 240 V	7600 W	8200 W	9995 W
Nominal mains voltage	208 V/220 V/240 V			
Mains voltage tolerance	-12%/+10%			
Operating AC voltage range	at 208 V	183–229 V		
	at 220 V	194–242 V		
	at 240 V	211–264 V		
Adjustment range for mains voltage	at 208 V	104–288 V		
	at 220 V	104–288 V		
	at 240 V	104–288 V		
Voltage trip limit accuracy	1% of nominal value			
Voltage clearing time setting range	0.016–21.0 s			
Max. continuous output current at $V_{nom}$	at 208 V	36.5 A	38.0 A	48.1 A
	at 220 V	34.5 A	37.3 A	45.5 A
	at 240 V	31.7 A	34.2 A	41.6 A
AC recommended min. overcurrent protection	at 208 V	50.0 A	50.0 A	60.0 A
	at 220 V	50.0 A	50.0 A	40.0 A
	at 240 V	40.0 A	45.0 A	60.0 A
Phases	1		2	
Max. output residual current per duration	at 208 V	384 A/146 ms		484 A/166.2 ms
	at 220 V	560 A/172 ms		884 A/67.48 ms
	at 240 V	584 A/154 ms		916 A/6.46 ms
Nominal output frequency	50/60 Hz			

<b>Fronius Primo</b>	<b>7.6-1 208–240</b>	<b>8.2-1 208–240</b>	<b>10.0-1 208–240</b>
Operating frequency range Setups: 50 Hz, 60 Hz Setups: HI Setups: CAL	48.0–50.5 Hz/59.3–60.5 Hz - / 57.0-63.0 Hz - / 58.5-60.5 Hz		
Adjustment range for grid frequency	45.0–55.0 Hz/50.0–66.0 Hz		
Frequency trip limit accuracy	0.05 Hz		
Frequency clearing time setting range	0.016–600 s		
Total harmonic distortion	< 5%		< 2.5%
Power factor (cos phi)	0.85–1 ind./cap. <sup>4)</sup>		0–1 ind./cap. <sup>4)</sup>

### General Data

Maximum efficiency	97.9%		97.9%
CEC efficiency	at 208 V	97.0%	97.0%
	at 220 V	97.0%	97.0%
	at 240 V	97.0%	97.0%
Cooling	Forced-air ventilation		
Degree of protection	NEMA4X		
Dimensions h/w/d	24.7/16.9/8.1 inch 628/428/205 mm		28.5/20.1/ 8.9 inch 725/510/225 mm
Weight	42.029 lbs. (21.45 kg)		82.5 lbs. (37.4 kg)
Shipping dimensions l/h/w	30.1/21.7/11.4 inch 770/550/290 mm		31.1/22.6/13.4 inch 790/575/340 mm
Shipping weight	57.56 lbs. (26.11 kg)		90.2 lbs. (40.9 kg)
Permissible ambient temperature (at 95% rel. humidity)	-40 °F to +131 °F (-40 °C to +55 °C)		-40 °F to +140 °F (-40 °C to +60 °C)
Permissible storage temperature (at 95% rel. humidity)	-40 °F to +158 °F (-40 °C to +70 °C)		

### Protection Devices

Insulation monitoring	Integrated
Stand-alone operation protection	Integrated
Reverse polarity protection	Integrated
Arc detection/interruption	Integrated
Overtemperature	Operating point shift/active cooling

- 1) The maximum current from the inverter to the solar modules if an error occurs on the inverter
- 2) Assured by electrical design of the inverter
- 3) During normal operation
- 4) ind. = inductive      cap. = capacitive

<b>Fronius Primo</b>	<b>11.4-1 208–240</b>	<b>12.5-1 208–240</b>	<b>15.0-1 208–240</b>
----------------------	-----------------------	-----------------------	-----------------------

**Input Data**

MPP voltage range	240–800 V	260–800 V	320–800 V
Start voltage	80 V		
Max. input voltage at 57.2 °F (14 °C) in an open circuit	1000 V		
Nominal input voltage	660 V	665 V	680 V
Nominal input current	17.8 A	19.4 A	20.8 A at 208 V 22.0 A at 220 V 22.7 A at 240 V
Max. input current MPPT1 MPPT2	33.0 A 18.0 A		
Max. array short circuit current MPPT1 MPPT2	49.5 A 27.0 A		
Max. continuous utility backfeed current <sup>1)</sup>	0.0 A <sup>2)</sup>		

**Output Data**

Nominal output power (P <sub>nom</sub> )	at 208 V	11400 W	12500 W	13750 W
	at 220 V	11400 W	12500 W	14500 W
	at 240 V	11400 W	12500 W	15000 W
P <sub>nom</sub> at +140 °F (60 °C)	at 208 V	9940 W	9940 W	9940 W
	at 220 V	9940 W	9940 W	9940 W
	at 240 V	9940 W	9940 W	9940 W
Max. output power	at 208 V	11400 W	12500 W	13750 W
	at 220 V	11400 W	12500 W	14500 W
	at 240 V	11400 W	12500 W	15000 W
Nominal mains voltage	208 V/220 V/240 V			
Mains voltage tolerance	-12%/+10%			
Operating AC voltage range	at 208 V	183–229 V		
	at 220 V	194–242 V		
	at 240 V	211–264 V		
Adjustment range for mains voltage	at 208 V	104–288 V		
	at 220 V	104–288 V		
	at 240 V	104–288 V		
Voltage trip limit accuracy	1% of nominal value			
Voltage clearing time setting range	0.016–21.0 s			
Max. continuous output current at V <sub>nom</sub>	at 208 V	54.8 A	60.1 A	66.1 A
	at 220 V	51.8 A	56.8 A	65.9 A
	at 240 V	47.5 A	52.1 A	62.5 A
AC recommended min. overcurrent protection	at 208 V	70.0 A	80.0 A	90.0 A
	at 220 V	70.0 A	80.0 A	90.0 A
	at 240 V	60.0 A	70.0 A	80.0 A
Phases	2			
Max. output residual current per duration	at 208 V	484 A/166.2 ms		
	at 220 V	884 A/67.48 ms		
	at 240 V	916 A/6.46 ms		
Nominal output frequency	50/60 Hz			

<b>Fronius Primo</b>	<b>11.4-1 208–240</b>	<b>12.5-1 208–240</b>	<b>15.0-1 208–240</b>
Operating frequency range Setups: 50 Hz, 60 Hz Setups: HI Setups: CAL	48.0–50.5 Hz/59.3–60.5 Hz - / 57.0-63.0 Hz - / 58.5-60.5 Hz		
Adjustment range for grid frequency	45.0–55.0 Hz/50.0–66.0 Hz		
Frequency trip limit accuracy	0.05 Hz		
Frequency clearing time setting range	0.016–600 s		
Total harmonic distortion	< 2.5%		
Power factor (cos phi)	0–1 ind./cap. <sup>4)</sup>		

### General Data

Maximum efficiency	97.9%			
CEC efficiency	at 208 V	96.5%	96.5%	97.0%
	at 220 V	96.5%	96.5%	97.0%
	at 240 V	96.5%	96.5%	97.0%
Cooling	Forced-air ventilation			
Degree of protection	NEMA4X			
Dimensions h x w x d	28.5 x 20.1 x 8.9 inch (725 x 510 x 225 mm)			
Weight	82.5 lbs. (37.4 kg)			
Shipping dimensions w x h x d	31.1 x 22.6 x 13.4 inch (790 x 575 x 340 mm)			
Shipping weight	90.2 lbs. (40.9 kg)			
Permissible ambient temperature (at 95% rel. humidity)	-40 °F to +140 °F (-40 °C to +60 °C)			
Permissible storage temperature (at 95% rel. humidity)	-40 °F to +158 °F (-40 °C to +70 °C)			

### Protection Devices

Insulation monitoring	Integrated
Stand-alone operation protection	Integrated
Reverse polarity protection	Integrated
Arc detection/interruption	Integrated
Overtemperature	Operating point shift/active cooling

- 1) The maximum current from the inverter to the solar modules if an error occurs on the inverter
- 2) Assured by electrical design of the inverter
- 3) During normal operation
- 4) ind. = inductive      cap. = capacitive

### Relevant standards and directives

- UL 1741
- IEEE 1547
- IEEE 1547.1
- UL 1998 \*
- CSA TIL M07 Issue 1
- ANSI/IEEE C62.41
- UL 1699B Issue 2
- FCC Part 15 A & B
- NEC Article 690
- C22.2 no 107.1-01

\* Only for AFCI and insulation monitoring functions

# Terms and conditions of warranty and disposal

---

## **Fronius Manufacturer's Warranty**

Detailed warranty terms and conditions specific to your country can be found online: [www.fronius.com/solar/warranty](http://www.fronius.com/solar/warranty)

To take advantage of the full warranty duration for your newly installed Fronius inverter or accumulator, register your product at: [www.solarweb.com](http://www.solarweb.com).

---

## **Disclaimer**

Damages claims against Fronius are excluded unless they are based on gross negligence or willful intent on the part of Fronius.

The installer and the operator shall comply with the safety rules given by Fronius and regional applicable guidelines, standards, and regulations in connection with work on photovoltaic systems. The safety rules can be found in the operating instructions provided upon delivery. The installer as well as the operator are fully liable for damages and costs which arise due to noncompliance of this provision.

This Fronius product has an internal Arc Fault Circuit Interrupter (AFCI) Type 1. This component detects and separates serial arcs in your PV system, thus meeting the requirements of standard UL1699B Outline of Investigation for Photovoltaic (PV) DC Arc Fault Circuit Protection (Issue Number 2, January 14, 2013). In addition, Fronius accepts no liability for damages that may result from the occurrence of arcs. Claims against Fronius due to reduced yield or yield loss during the time the inverter is shut down by the AFCI are excluded. Costs that may arise due to inverter being shut down by the AFCI shall be borne by the operator.

---

## **Disposal**

Should your inverter be replaced at some future date, Fronius will accept the obsolete equipment back and provide for its proper recycling.



# Estimado lector

## Introducción

Le agradecemos su confianza y queremos felicitarle por la adquisición de este producto de Fronius de alta calidad técnica. El presente manual le ayudará a familiarizarse con el producto. Si lee detenidamente este manual, aprenderá las numerosas posibilidades que le ofrece su producto Fronius. Solo así podrá aprovechar todas sus ventajas.

Tenga en cuenta también las normas de seguridad para conseguir una mayor seguridad en el lugar en el que emplee el producto. Un manejo cuidadoso de su producto ayuda a conseguir una calidad y fiabilidad duraderas. Todo ello constituye la condición previa esencial para lograr unos resultados excelentes.

## Explicación de las indicaciones de seguridad



**¡PELIGRO!** Indica un peligro inminente. Si no se evita este peligro, las consecuencias son la muerte o lesiones de carácter muy grave.



**¡ADVERTENCIA!** Indica una situación posiblemente peligrosa. Si no se evita esta situación, las consecuencias pueden ser la muerte y lesiones de carácter muy grave.



**¡PRECAUCIÓN!** Indica una situación posiblemente perjudicial. Si no se evita esta situación, se pueden producir lesiones de carácter leve o insignificantes, así como daños materiales.



**¡OBSERVACIÓN!** Indica la posibilidad de obtener unos resultados mermados de trabajo y que se puedan producir daños en el equipamiento.

**¡IMPORTANTE!** Indica consejos de aplicación y otra información especialmente útil. No se trata de una palabra señaladora que indica una situación perjudicial o peligrosa.

Cuando vea uno de los símbolos representados en el capítulo "Indicaciones de seguridad", se requiere un mayor grado de atención.



# Tabla de contenido

Normativa de seguridad .....	63
Generalidades.....	63
Condiciones ambientales.....	63
Personal cualificado.....	63
Indicaciones en relación con los valores de emisión de ruidos .....	64
Medidas de compatibilidad electromagnética (CEM).....	64
Identificación de seguridad .....	64
Eliminación.....	64
Protección de datos .....	64
Derechos de autor .....	64
Generalidades.....	65
Concepto del sistema .....	65
Utilización prevista.....	65
Información sobre "Field adjustable trip points" y "Advanced Grid Features" .....	66
FCC / RSS Compliance .....	67
Monitorización de aislamiento.....	67
Detección/interrupción de arco voltaico.....	67
Advertencias en el equipo.....	68
Fusibles de serie fotovoltaica.....	69
Criterios para la selección correcta de fusibles de serie fotovoltaica .....	69
Comunicación de datos y Fronius Solar Net.....	70
Fronius Solar Net y conexión de datos .....	70
Montar las tarjetas opcionales en el inversor.....	70
Supervisión del equipo.....	71
Generalidades.....	71
Primera puesta en marcha mediante la Fronius Solar.web App.....	71
Información más detallada sobre el Fronius Datamanager 2.0 .....	73
Elementos de manejo e indicaciones .....	74
Elementos de manejo e indicaciones .....	74
Pantalla.....	75
El nivel del menú.....	76
Activar la iluminación de la pantalla.....	76
Desactivación automática de la iluminación de la pantalla / Cambiar al punto de menú "AHORA" .....	76
Abrir el nivel del menú .....	76
Los puntos de menú AHORA, LOG y GRÁFICO .....	77
AHORA REGIST GRÁFICO .....	77
Valores mostrados en los puntos de menú AHORA y LOG .....	77
El punto de menú CONFIG.....	79
Ajuste previo .....	79
CONFIG.....	79
Navegación en el punto de menú CONFIG .....	79
Ajustar los registros de menú en general .....	80
Ejemplo de aplicación: Ajustar la tarifa de alimentación.....	81
Los registros de menú de configuración .....	83
Reposo.....	83
Punto acceso inalámbrico.....	83
DATCOM .....	84
USB.....	84
Relé (contacto de conmutación libre de potencial).....	86
Hora/fecha .....	87
Ajustes de la pantalla.....	88
Rendimiento energético .....	89
Ventilador.....	89
Detección de arco voltaico.....	90
El punto de menú INFORM.....	91
INFORM.....	91
Valores de medición Estado etapa poten. Estado de la red.....	91
Información del equipo.....	92
Versión.....	93
Activar y desactivar el bloqueo de teclas.....	94

Generalidades.....	94
Activar y desactivar el bloqueo de teclas.....	94
Memoria USB como Datalogger y para actualizar el software del inversor .....	95
Memoria USB como Datalogger .....	95
Memorias USB adecuadas .....	95
Memoria USB para actualizar el software del inversor .....	96
Retirar la memoria USB .....	96
El menú básico .....	97
Generalidades.....	97
Entrar al menú básico .....	97
Los registros del menú básico .....	98
Diagnóstico de estado y solución de errores .....	100
Indicación de mensajes de estado.....	100
Avería de carácter grave de la pantalla .....	100
Mensajes de estado: clase 1 .....	100
Mensajes de estado: clase 2 .....	101
Mensajes de estado: clase 3 .....	101
Mensajes de estado: clase 4 .....	102
Mensajes de estado: clase 5 .....	105
Mensajes de estado: clase 7 .....	106
Servicio de atención al cliente .....	108
Servicio en entornos con fuerte generación de polvo.....	108
Datos técnicos .....	109
Normas y directivas tenidas en cuenta .....	115
Cláusulas de garantía y eliminación .....	116
Garantía de fábrica de Fronius .....	116
Exclusión de responsabilidad .....	116
Eliminación.....	116
	<b>175</b>
CoC.....	176

# Normativa de seguridad

## Generalidades

El equipo ha sido fabricado según el estado de la técnica y la normativa de seguridad vigente. No obstante, el manejo incorrecto o el uso inadecuado implica peligro para:

- La integridad física y la vida del operario o de terceras personas.
- El equipo y otros bienes materiales del empresario.

Todas las personas implicadas en la puesta en marcha, el mantenimiento y la conservación del equipo deben:

- Poseer la cualificación correspondiente.
- Poseer conocimientos en el manejo de instalaciones eléctricas.
- Leer completamente y seguir exhaustivamente este manual de instrucciones.

El manual de instrucciones debe permanecer guardado en el lugar de empleo del equipo. Además de este manual de instrucciones, se deben tener en cuenta la normativa general vigente y la normativa local en materia de prevención de accidentes y protección medioambiental.

Todas las instrucciones de seguridad y peligro en el equipo:

- Deben mantenerse en estado legible.
- No deben estar dañadas.
- No se deben retirar.
- No se deben tapar ni cubrir con pegamento o pintura.

Los bornes de conexión pueden alcanzar temperaturas elevadas.

Solo se deberá utilizar el equipo cuando todos los dispositivos de protección tengan plena capacidad de funcionamiento. Si los dispositivos de protección no disponen de plena capacidad de funcionamiento existe peligro para:

- La integridad física y la vida del operario o de terceras personas.
- El equipo y otros bienes materiales del empresario.

Antes de encender el equipo, los dispositivos de seguridad que no dispongan de plena capacidad de funcionamiento deben ser reparados por un taller especializado y autorizado.

Jamás se deben anular ni poner fuera de servicio los dispositivos de protección.

La ubicación de las instrucciones de seguridad y peligro en el equipo figura en el capítulo "Generalidades" del manual de instrucciones del equipo.

Antes de encender el equipo, eliminar las incidencias que puedan poner en peligro la seguridad.

**¡Se trata de su seguridad!**

## Condiciones ambientales

Cualquier servicio o almacenamiento del equipo fuera del campo indicado será considerado como no previsto. El fabricante declina cualquier responsabilidad frente a los daños que se pudieran originar.

## Personal cualificado

La información de servicio en este manual de instrucciones está destinada exclusivamente a personal técnico cualificado. Las descargas eléctricas pueden ser mortales. No realizar actividades diferentes a las que se indican en la documentación. Lo mismo es aplicable cuando el personal está cualificado a tal fin.

Todos los cables y líneas deben estar fijados, intactos, aislados y tener una dimensión suficiente. Las uniones sueltas, y los cables y líneas chamuscados, dañados o con una dimensión insuficiente deben ser reparados inmediatamente por un taller especializado autorizado.

Únicamente un taller especializado autorizado debe llevar a cabo el mantenimiento y la reparación.

En caso de piezas procedentes de otros fabricantes no queda garantizado que hayan sido diseñadas y fabricadas de acuerdo con las exigencias y la seguridad. Utilizar solo repuestos originales (lo mismo es aplicable a piezas normalizadas).

No se deben efectuar cambios, montajes ni transformaciones en el equipo, sin previa autorización del fabricante.

Se deben sustituir inmediatamente los componentes que no se encuentren en perfecto estado.

---

**Indicaciones en relación con los valores de emisión de ruidos**



El inversor genera un nivel de potencia acústica máximo de < 65 dB (A) (ref. 1 pW) en servicio con plena carga según IEC 62109-1:2010.

La refrigeración del equipo se realiza por medio de una regulación de temperatura electrónica con el menor nivel de ruido posible que es independiente de la potencia utilizada, de la temperatura ambiente, de la suciedad del equipo y de muchos otros factores más.

No es posible indicar un valor de emisión relacionado con el puesto de trabajo para este equipo ya que el nivel de presión acústica que se genera realmente varía mucho en función de la situación de montaje, de la calidad de la red, de las paredes más cercanas y de las características generales del local.

---

**Medidas de compatibilidad electromagnética (CEM)**

En casos especiales puede ocurrir que, a pesar de cumplir valores límite de emisión normalizados, se produzcan influencias para el campo de aplicaciones previsto (por ejemplo, cuando hay aparatos sensibles en el lugar de emplazamiento o cuando el lugar de emplazamiento se encuentra cerca de receptores de radio o televisión). En este caso, el empresario está obligado a tomar unas medidas adecuadas para eliminar las perturbaciones.

---

**Identificación de seguridad**

Los aparatos identificados con la certificación CSA cumplen las disposiciones de las normas relevantes para Canadá y EE. UU.

---

**Eliminación**

Efectuar la eliminación teniendo en cuenta las normas nacionales y regionales aplicables.

---

**Protección de datos**

El usuario es responsable de la salvaguardia de datos de las modificaciones frente a los ajustes de fábrica. El fabricante no es responsable en caso de que se borren los ajustes personales.

---

**Derechos de autor**



Los derechos de autor respecto al presente manual de instrucciones son propiedad del fabricante.

El texto y las ilustraciones corresponden al estado de la técnica en el momento de la impresión. Reservado el derecho a modificaciones. El contenido del manual de instrucciones no justifica ningún tipo de derecho por parte del comprador. Agradecemos cualquier propuesta de mejora e indicaciones respecto a errores en el manual de instrucciones.

# Generalidades

## Concepto del sistema

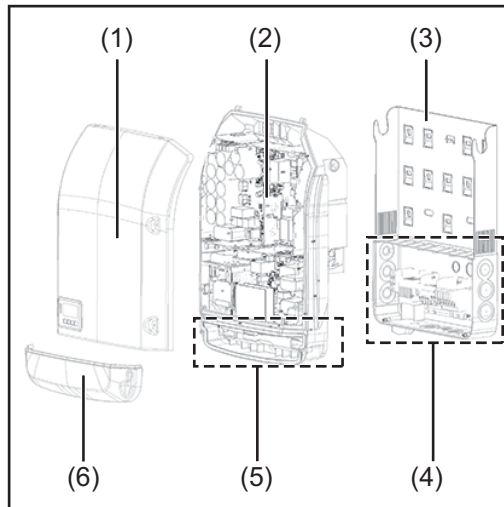

## Construcción del equipo:

- (1) Tapa de la caja
- (2) Inversor
- (3) Soporte mural
- (4) Zona de conexión incluyendo el interruptor principal CC
- (5) Zona de comunicación de datos
- (6) Cubierta de la comunicación de datos

El inversor convierte la corriente continua generada por los módulos solares en corriente alterna. Esta corriente alterna se suministra junto con la tensión de red a la red de corriente pública.

El inversor ha sido desarrollado exclusivamente para su aplicación en instalaciones fotovoltaicas de conexión a red, por lo que no es posible generar corriente independiente de la red pública.

Gracias a su construcción y su funcionamiento, el inversor ofrece un máximo de seguridad durante el montaje y el servicio.

El inversor monitoriza automáticamente la red de corriente pública. El inversor detiene inmediatamente el servicio en caso de situaciones anómalas de la red e interrumpe la alimentación a la red de corriente (por ejemplo, en caso de desconexión de la red, interrupción, etc.).

La monitorización de red se realiza mediante monitorización de tensión, de frecuencia y de situaciones independientes.

El servicio del inversor es totalmente automático. Cuando después del alba hay suficiente energía de los módulos solares disponible, el inversor comienza con la monitorización de red. En caso de suficiente irradiación solar, el inversor comienza con el suministro de energía a la red.

En este sentido, el inversor funciona de tal modo que se toma la máxima potencia posible de los módulos solares.

Cuando la oferta energética no es suficiente para una alimentación a la red, el inversor interrumpe por completo la conexión entre la electrónica conductora y la red y detiene el servicio. Se mantienen todos los ajustes y datos memorizados.

Si la temperatura del inversor alcanza valores excesivos, el inversor se autoprotege reduciendo automáticamente la potencia de salida actual.

El exceso de temperatura en el equipo se produce por una elevada temperatura ambiente o una disipación del calor insuficiente (por ejemplo, en caso de montaje en armarios eléctricos sin la disipación del calor correspondiente).

## Utilización prevista

El inversor ha sido concebido exclusivamente para la conexión y el servicio con módulos solares no conectados a tierra. Los módulos solares no deben estar conectados a tierra, ni en el polo positivo ni en el polo negativo.

El inversor solar Fronius está destinado exclusivamente a convertir la corriente continua de los módulos solares en corriente alterna y suministrar la misma a la red de corriente pública.

Como no previsto se considera lo siguiente:

- Cualquier otro uso o uso más allá del previsto
- Transformaciones en el inversor que no hayan sido recomendadas expresamente por Fronius
- El montaje de componentes que no hayan sido recomendados expresamente por Fronius o que no sean comercializados por Fronius

El fabricante declina cualquier responsabilidad frente a los daños que se pudieran originar. Se extinguirán todos los derechos de garantía.

También forman parte de la utilización prevista:

- La lectura completa y la observación de todas las indicaciones, así como de todas las indicaciones de seguridad y peligro del manual de instrucciones.
- El cumplimiento de los trabajos de inspección y mantenimiento.
- El montaje según el manual de instrucciones.

Al configurar la instalación fotovoltaica, debe prestarse atención a que todos los componentes de la misma funcionen exclusivamente dentro de su gama de servicio admisible.

Tener en cuenta todas las medidas recomendadas por el fabricante de módulos solares en lo que al mantenimiento constante de las propiedades de módulo solar se refiere.

Observar las disposiciones de la empresa suministradora de energía en lo que a la alimentación a la red se refiere.

---

**Información sobre "Field adjustable trip points" y "Advanced Grid Features"**

El inversor está equipado con los denominados "Field adjustable trip points" y las "Advanced Grid Features". Para información más detallada, rogamos que se ponga en contacto con el "Soporte técnico de Fronius" en la siguiente dirección de correo electrónico: [pv-support-usa@fronius.com](mailto:pv-support-usa@fronius.com).



Este equipo ha sido verificado y cumple los valores límite de un equipo digital de la clase B según la parte 15 de las disposiciones FCC. Estos valores límite pretenden garantizar una protección adecuada frente a perturbaciones perjudiciales en espacios residenciales. Este equipo genera y utiliza energía de alta frecuencia y puede provocar incidencias en la radiocomunicación cuando no es utilizado de acuerdo con las instrucciones. No obstante, no existe ninguna garantía de que las incidencias no aparezcan en una determinada instalación.

Si este equipo produce incidencias en la recepción de radio o televisión que pueden detectarse apagando y volviendo a encender el equipo, se recomienda al usuario eliminar las incidencias aplicando una o varias de las siguientes medidas:

- Alinear o cambiar el posicionamiento de la antena receptora.
- Incrementar la distancia entre el equipo y el receptor.
- Conectar el equipo a otro circuito de corriente al que no está conectado el receptor.
- Para más ayuda rogamos que se ponga en contacto con el distribuidor o un técnico experimentado en radio y televisión.

#### Industry Canada RSS

Este equipo cumple las normas Industry Canada RSS libres de licencia. El servicio está sujeto a las siguientes condiciones:

- (1) El equipo no debe originar perturbaciones.
- (2) El equipo debe ser capaz de soportar cualquier perturbación, incluidas las que puedan originar una merma del servicio.

---

#### Monitorización de aislamiento

El inversor está equipado con la siguiente función de seguridad tal y como lo exigen UL 1741 y National Electrical Code:

##### Monitorización de aislamiento

En caso de instalaciones fotovoltaicas con módulos solares sin puesta a tierra, el inversor comprueba la resistencia entre el polo positivo o negativo de la instalación fotovoltaica y el potencial de puesta a tierra. En caso de un cortocircuito entre la línea CC+ o CC- y la puesta a tierra (por ejemplo, debido a unas líneas CC con un aislamiento deficiente o módulos solares defectuosos), el inversor se separa de la red.

---

#### Detección/interrupción de arco voltaico

El inversor está equipado con una detección/interrupción de arco voltaico integrada que es capaz de detectar y borrar los arcos voltaicos en serie.

Un arco voltaico en serie puede producirse, por ejemplo, después de los siguientes errores o en las siguientes situaciones:

- Conexiones mal realizadas en el módulo solar
- Uniones por cables defectuosas o mal realizadas en el lado del módulo solar que puedan facilitar una conexión contra el potencial de tierra
- Módulos solares defectuosos debido a problemas en la caja de conexión o errores de producción como uniones de soldadura indirecta de alta impedancia de algunas de las células solares
- Cables embornados indebidamente a los bornes de entrada de un inversor

Si se detecta un arco voltaico en serie, se desconecta la potencia y se interrumpe el suministro de energía a la red. En la pantalla se emite el mensaje de estado (código de estado). El mensaje de estado en la pantalla debe resetearse manualmente antes de poder reanudar el suministro de energía a la red.

Al desconectar la potencia también se borra el arco voltaico en serie.



**¡OBSERVACIÓN!** Este producto está equipado con un interface de comunicación según "Communication Signal for Rapid Shutdown - SunSpec Interoperability Specification". Los optimizadores de potencia y otras funciones MLPE en la instalación fotovoltaica pueden mermar el funcionamiento correcto de la detección/interrupción de arco voltaico. En caso de utilización de componentes de este tipo, es responsabilidad del instalador de la instalación que la detección/interrupción de arco voltaico funcione correctamente. Póngase en contacto con el soporte técnico de Fronius para información más detallada.

## Advertencias en el equipo

Tanto en el inversor como dentro del mismo hay advertencias y símbolos de seguridad. Estas advertencias y símbolos de seguridad no se deben quitar ni pintar porque la norma exige su presencia. Las observaciones y los símbolos advierten de un manejo incorrecto que puede originar graves daños personales y materiales.

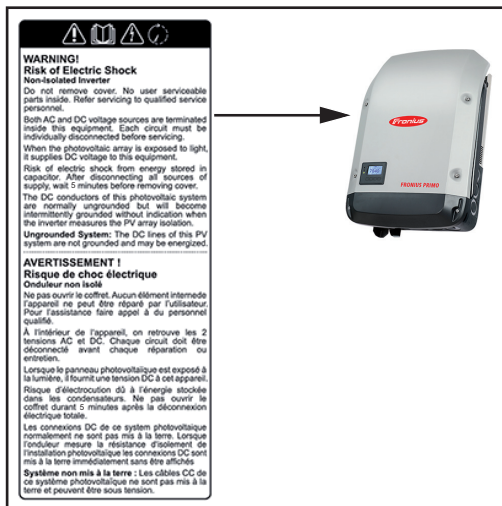

## Símbolos de seguridad:



Peligro de graves daños personales y materiales originados por un manejo incorrecto



No se deben utilizar las funciones descritas sin antes haber leído y comprendido en su totalidad los siguientes documentos:

- Este manual de instrucciones.
- Todos los manuales de instrucciones de los componentes del sistema de la instalación fotovoltaica, en particular, las normas de seguridad.



Tensión eléctrica peligrosa



¡Esperar hasta que se descarguen los condensadores!

## Texto de las advertencias:

### ¡ADVERTENCIA!

### Peligro de descargas eléctricas Inversor no aislado

No quitar la tapa. No incluye piezas cuyo mantenimiento debe asumir el usuario. Recomendar los trabajos de servicio al servicio técnico cualificado.

Tanto las fuentes de tensión CA como CC terminan en el interior de este equipo. Cada circuito de corriente debe desconectarse de uno en uno antes de comenzar los trabajos de mantenimiento.

Cuando el campo de módulos solares se expone a la luz, suministra una tensión continua a este equipo.

Peligro de descargas eléctricas debido a la energía acumulada en los condensadores. No quitar la tapa antes de que hayan transcurrido 5 minutos desde la desconexión de todas

las fuentes de alimentación.

**Sistema sin puesta a tierra:** Las líneas CC de este sistema fotovoltaico no están conectadas a tierra y pueden estar bajo corriente.

### Fusibles de serie fotovoltaica

El Fronius Primo 10-15 kW incorpora fusibles de serie fotovoltaica que ofrecen protección adicional a los módulos solares.

En este sentido, la corriente de cortocircuito  $I_{SC}$  máxima del módulo solar en cuestión es determinante para la protección por fusible de los módulos solares.

Se deben cumplir las disposiciones nacionales en materia de protección por fusible. El instalador eléctrico que realiza la instalación es responsable de seleccionar correctamente los fusibles de serie fotovoltaica.



**¡OBSERVACIÓN!** Los fusibles defectuosos deben ser sustituidos únicamente por otros fusibles equivalentes para evitar así el peligro de incendio.

El inversor se entrega opcionalmente con los siguientes fusibles:

- 4 fusibles de serie fotovoltaica de 15 A en la entrada DC+ (MPPT1) y 4 pernos metálicos en la entrada DC-
- 8 pernos metálicos

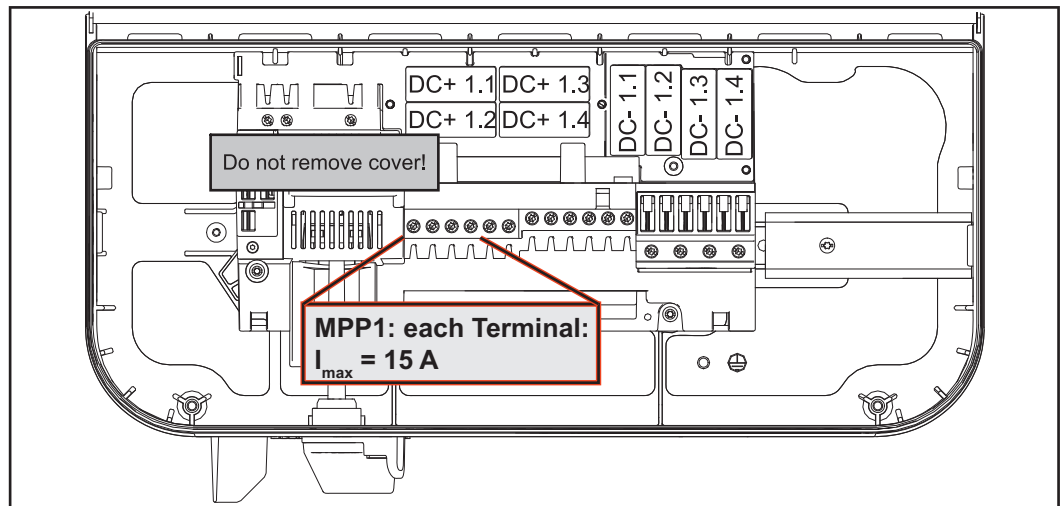

### Criterios para la selección correcta de fusibles de serie fotovoltaica

Para la protección por fusible de las series de módulos fotovoltaicos se deben cumplir los siguientes criterios por cada una de las series:

- $I_N > 1,8 \times I_{SC}$
- $I_N < 2,4 \times I_{SC}$
- $V_N \geq$  máx. tensión de marcha sin carga del generador FV
- Dimensiones de los fusibles: Diámetro 10 x 38 mm

$I_N$  Corriente nominal del fusible

$I_{SC}$  Corriente de cortocircuito durante las condiciones de prueba estándar (STC) según la ficha de datos de los módulos solares

$V_N$  Tensión nominal del fusible



**¡OBSERVACIÓN!** El valor nominal de corriente del fusible no debe exceder la máxima protección por fusible indicada en la ficha de datos del fabricante de módulos solares. Si no se indica la máxima protección por fusible, solicitarla al fabricante de módulos solares.

# Comunicación de datos y Fronius Solar Net

---

## **Fronius Solar Net y conexión de datos**

Fronius ha desarrollado Fronius Solar Net para facilitar la aplicación individual de las extensiones del sistema. Fronius Solar Net es una red de datos que permite vincular varios inversores con las extensiones del sistema.

Fronius Solar Net es un sistema de bus con topología de circuito. Para la comunicación de uno o varios inversores conectados en Fronius Solar Net con una extensión del sistema, basta con un cable adecuado.

Para definir cada inversor de manera unívoca en Fronius Solar Net, también es necesario asignar un número individual al correspondiente inversor.

Realizar la asignación del número individual según el apartado "El punto de menú CONFIGURACIÓN".

Fronius Solar Net detecta automáticamente las diferentes extensiones del sistema.

Para poder diferenciar entre varias extensiones del sistema idénticas, es necesario ajustar un número individual en las extensiones del sistema.

En los correspondientes manuales de instrucciones o en Internet, en <http://www.fronius.com>, figura información más detallada acerca de las diferentes extensiones del sistema.

Si desea información más detallada sobre los componentes Fronius DATCOM:



→ <http://www.fronius.com/QR-link/4204101938>

---

## **Montar las tarjetas opcionales en el inversor**

En las instrucciones de instalación encontrará información sobre el montaje de las tarjetas opcionales (por ejemplo: Datamanager) en el inversor y para la conexión del cable de comunicación de datos.

# Supervisión del equipo

## Generalidades

El inversor está equipado de serie con la monitorización de instalaciones compatible con WLAN Fronius Datamanager 2.0.

La monitorización de instalaciones incluye, entre otras, las siguientes funciones:

- Página web propia con indicación de los datos actuales y las más diversas opciones de ajuste
- Posibilidad de conexión con Fronius Solar.web mediante WLAN o LAN
- Envío automático de mensajes de servicio por SMS o correo electrónico en caso de error
- Posibilidad de controlar el inversor especificando valores límite de potencia, tiempos de marcha mínimos o máximos y tiempos de marcha teóricos
- Control del inversor mediante Modbus (TCP / RTU)
- Asignación de prioridades del control
- Control del inversor por medio de los contadores conectados (Fronius Smart Meter)
- Control del inversor a través de un receptor de telemando centralizado (por ejemplo, especificación de potencia reactiva o especificación de potencia efectiva)
- Reducción dinámica de poder teniendo en cuenta el autoconsumo

Encontrará información más detallada sobre el Fronius Datamanager 2.0 en nuestra página web, en el manual de instrucciones del Fronius Datamanager 2.0.

## Primera puesta en marcha mediante la Fronius Solar.web App



**¡OBSERVACIÓN!** La Fronius Solar.web App facilita considerablemente la primera puesta en marcha del Fronius Datamanager 2.0. La Fronius Solar.web App está disponible en la App Store.



Para la primera puesta en marcha del Fronius Datamanager 2.0, es necesario

- que la tarjeta enchufable Fronius Datamanager 2.0 esté instalada en el inversor, o
- que haya una Fronius Datamanager Box 2.0 en el circuito de Fronius Solar Net.

**¡IMPORTANTE!** Para establecer la conexión con el Fronius Datamanager 2.0, es necesario que el correspondiente dispositivo final (por ejemplo, ordenador portátil, tableta, etc.) esté ajustado de la siguiente manera:

- "Obtener la dirección IP automáticamente (DHCP)" debe estar activado

**1** Cablear el inversor con el Fronius Datamanager 2.0 o la Fronius Datamanager Box 2.0 en Fronius Solar Net

**¡IMPORTANTE!** Los inversores Fronius IG, Fronius IG Plus, Fronius IG Plus V, Fronius IG Plus A, Fronius CL, Fronius CL USA y Fronius IG 300 - 500 deben encontrarse siempre al comienzo o al final del circuito de Fronius Solar Net.

**2** Solo en caso de Fronius Galvo / Fronius Symo / Fronius Primo y si hay varios inversores conectados en red en la Fronius Solar Net: establecer correctamente el interruptor de maestro/esclavo de Fronius Solar Net en la tarjeta enchufable Fronius Datamanager 2.0

- Un inversor con Fronius Datamanager 2.0 = maestro
- Todos los demás inversores con Fronius Datamanager 2.0 = esclavo (los LED en las tarjetas enchufables Fronius Datamanager 2.0 están apagados)

### 3 Conmutar el equipo al modo de servicio

Inversor con tarjeta enchufable Fronius Datamanager 2.0:

- Conmutar el interruptor IP en la tarjeta enchufable Fronius Datamanager 2.0 a la posición A

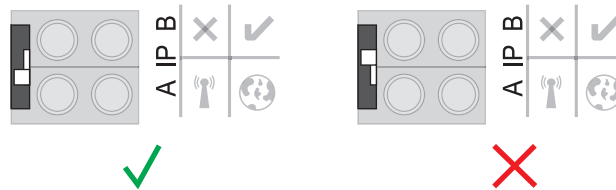

o

- Activar el punto de acceso WIFI a través del menú de configuración del inversor (la ejecución de esta función varía en función del software del inversor)



Fronius Datamanager Box 2.0:

- Conmutar el interruptor IP en la Fronius Datamanager Box 2.0 a la posición A

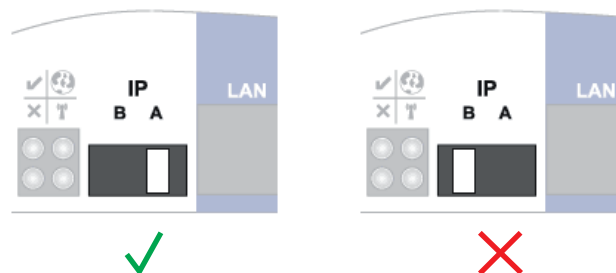

El inversor/Fronius Datamanager Box 2.0 prepara el punto de acceso WLAN. El punto de acceso WLAN permanece abierto durante 1 hora.

### 4 Descargar la Fronius Solar.web App



### 5 Ejecutar la Fronius Solar.web App

Se muestra la página de inicio del asistente de puesta en marcha.

## Bienvenido al asistente de puesta en servicio.

En pocos pasos conseguirá monitorizar cómodamente sus instalaciones.

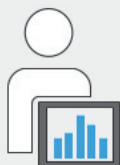

### ASISTENTE SOLAR WEB

Conecte la instalación a Fronius Solar.web y utilice nuestra aplicación para dispositivos móviles.



### ASISTENTE TÉCNICO

¡Ajuste los límites de alimentación, las funciones de Power Control y las interfaces abiertas en el sistema!

! ¡Solo para personal formado o especialistas!

Cancelar

El asistente técnico está previsto para el instalador e incluye ajustes específicos según las normas. **La ejecución del asistente técnico es opcional.**

Si se ejecuta el asistente técnico, resulta imprescindible apuntar la contraseña de servicio asignada. Esta contraseña de servicio se requiere para ajustar los puntos de menú "Editor de la distribuidora eléctrica" y "Contador".

Si no se ejecuta el asistente técnico, no hay ninguna especificación ajustada para la reducción de potencia.

### ¡Es obligatorio ejecutar el asistente de Fronius Solar.web!

**6** Si fuera necesario, ejecutar el asistente técnico y seguir las instrucciones

**7** Ejecutar el asistente de Fronius Solar.web y seguir las instrucciones

Se muestra la página de inicio de Fronius Solar.web.

o

Se muestra la página web del Fronius Datamanager 2.0.

### Información más detallada sobre el Fronius Datamanager 2.0

Encontrará información más detallada sobre el Fronius Datamanager 2.0 y otras opciones para la puesta en servicio:



→ <http://www.fronius.com/QR-link/4204260191ES>

# Elementos de manejo e indicaciones

## Elementos de manejo e indicaciones

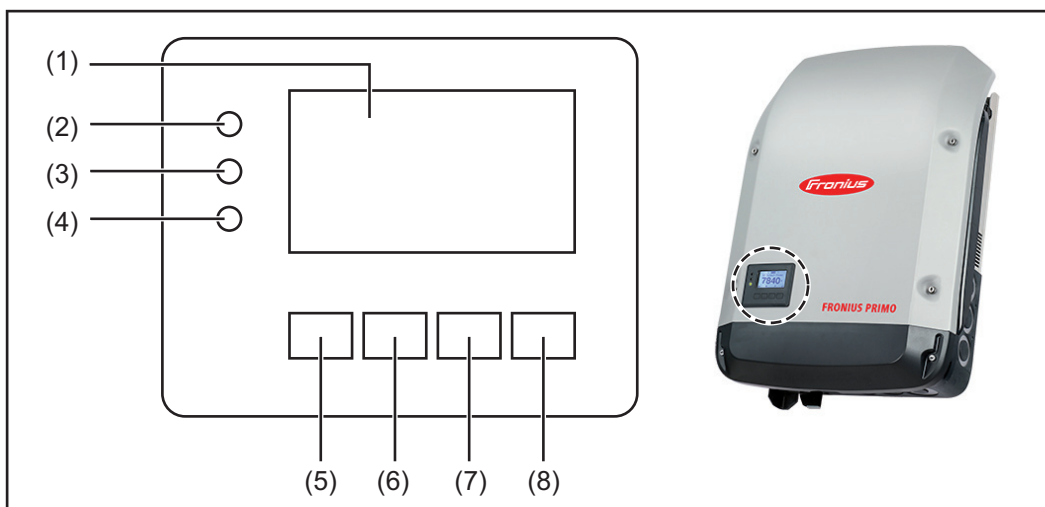

Pos.	Descripción
(1)	Pantalla Para indicar valores, ajustes y menús

### LED de control y de estado

(2)	El LED de estado general (rojo) está iluminado: <ul style="list-style-type: none"><li>- Si se muestra un mensaje de estado en la pantalla</li><li>- Cuando se produce una interrupción del suministro de energía a la red</li><li>- Durante la solución de errores (el inversor está esperando una confirmación o a que se solucione el error producido)</li></ul>
(3)	El LED de arranque (naranja) está iluminado: <ul style="list-style-type: none"><li>- Cuando el inversor se encuentra en la fase de arranque automático o autocomprobación (en cuanto los módulos solares entregan suficiente potencia después del alba)</li><li>- Cuando el inversor se ha conmutado al servicio de reposo en el menú de configuración (= desconexión manual del suministro de energía a la red)</li><li>- Cuando se actualiza el software del inversor</li></ul>
(4)	El LED de estado de servicio (verde) está iluminado: <ul style="list-style-type: none"><li>- Cuando la instalación fotovoltaica funciona sin perturbaciones después de la fase de arranque automático del inversor</li><li>- Mientras se lleva a cabo el suministro de energía a la red</li></ul>

### Teclas de control que, según la selección, están ocupadas con funciones diferentes:

(5)	Tecla "Izquierda/arriba" Para navegar hacia la izquierda y hacia arriba
(6)	Tecla "Abajo/derecha" Para navegar hacia abajo y hacia la derecha
(7)	Tecla "Menú/Esc" Para cambiar el nivel del menú Para salir del menú de configuración
(8)	Tecla "Enter" Para confirmar una selección

Las teclas son pulsadores capacitivos, por lo que si se humedecen con agua puede disminuir la función de las mismas. Para un funcionamiento óptimo de las teclas, secarlas con un paño si fuera necesario.

**Pantalla**

La alimentación de la pantalla se realiza a través de la tensión de red CA. Según el ajuste del menú de configuración, la pantalla puede estar disponible durante todo el día.

**¡IMPORTANTE!** La pantalla del inversor no es un aparato de medición calibrado. Se produce una pequeña desviación de carácter sistémico de determinados porcentajes respecto al contador de energía de la empresa suministradora de energía. Para calcular de forma exacta los datos con la empresa suministradora de energía, se requiere un contador calibrado.

AHORA	Punto de menú
Potencia de salida	Explicación de los parámetros
2585 W	Indicación de valores y unidades, así como de códigos de estado
↑ ↓ ↵	Ocupación de las teclas de control

Zonas de indicación en la pantalla, modo de indicación

CONFIG   01	Punto de menú
Reposo	Registros de menú anteriores
WiFi Access Point	Registro de menú actualmente seleccionado
USB	Registro de menús siguientes
Rele	Ocupación de las teclas de control

Zonas de indicación en la pantalla, modo de configuración

- (\*) Barra de desplazamiento
- (\*\*) El símbolo para el gestor de energía se muestra cuando la función "Gestor de energía" está activada.
- (\*\*\*) N.º inversor = Número DATCOM de inversor, símbolo de memoria: aparece brevemente al memorizar los valores ajustados, conexión USB: aparece cuando se ha conectado una memoria USB

# El nivel del menú

---

## Activar la iluminación de la pantalla

- 1 Pulsar cualquier tecla

Se activa la iluminación de la pantalla.

En el punto de menú CONFIG, en el registro "Ajustes de pantalla - Ajustar la iluminación de la pantalla", es posible establecer que la pantalla esté constantemente iluminada o apagada.

---

## Desactivación automática de la iluminación de la pantalla / Cambiar al punto de menú "AHORA"

Si no se pulsa ninguna tecla durante 2 minutos, se apaga automáticamente la iluminación de la pantalla y el inversor cambia al punto de menú "AHORA" (siempre y cuando la iluminación de la pantalla esté ajustada a AUTO).

El cambio automático al punto de menú "AHORA" se puede realizar desde cualquier posición dentro del nivel del menú a no ser que se haya conmutado el inversor manualmente al modo de operación de reposo.

Después del cambio automático al punto de menú "AHORA", se muestra la potencia actual de alimentación.

---

## Abrir el nivel del menú

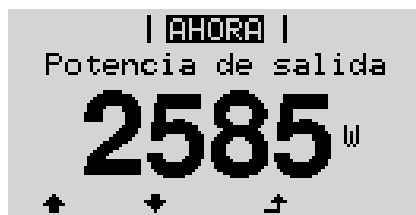

- 1 Pulsar la tecla "Menú"



La pantalla cambia al nivel del menú.



- 2 Seleccionar el punto de menú deseado con las teclas "izquierda" o "derecha"



- 3 Abrir el punto de menú deseado pulsando la tecla "Enter"

# Los puntos de menú AHORA, LOG y GRÁFICO

AHORA  
REGIST  
GRÁFICO



**AHORA**  
(indicación de valores actuales)



**REGIST**  
(datos registrados del día de hoy, del año natural en curso y desde la primera puesta en marcha del inversor)

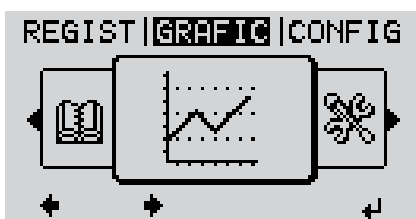

**GRÁFICO**  
Curva característica del día  
Muestra gráficamente la curva de la potencia de salida durante el día. El eje de tiempo se escala automáticamente.

Pulsar la tecla "Volver" para cerrar la indicación.

Valores mostrados en los puntos de menú AHORA y LOG

Valores mostrados en el punto de menú AHORA:

Potencia de salida (W)

Potencia reactiva CA (VAr)

Tensión de red (V)

Corriente de salida (A)

Frecuencia de red (Hz)

Tensión solar (V)

Corriente solar (A)

Hora / Fecha

Hora y fecha del inversor o del circuito de Fronius Solar Net

### Valores mostrados en el punto de menú LOG:

(para el día de hoy, el año natural en curso y desde la primera puesta en marcha del inversor)

---

Energía suministrada (kWh / MWh)

Energía suministrada durante el período de tiempo contemplado

Debido a los diferentes métodos de medición, se pueden producir desviaciones respecto a los valores de indicación en otros aparatos de medición. Para la facturación de la energía suministrada solo tienen carácter vinculante los valores de indicación del aparato de medición calibrado y puesto a disposición por la empresa suministradora de electricidad.

---

Máx. potencia de salida (W)

Máxima potencia de alimentación suministrada a la red durante el período de tiempo contemplado

---

Rendimiento

Dinero generado durante el período de tiempo contemplado (se puede ajustar la divisa en el menú de configuración)

Igual que en el caso de la energía suministrada, también se pueden producir desviaciones del rendimiento en relación con otros valores de medición.

El ajuste de la divisa y de la tasa de facturación se describe en el apartado "El menú de configuración".

El ajuste de fábrica varía en función de la correspondiente configuración de país.

---

Ahorro de CO<sub>2</sub> (g / kg)

Emisión de CO<sub>2</sub> ahorrada durante el período de tiempo contemplado

El valor para la reducción de CO<sub>2</sub> corresponde a la emisión de CO<sub>2</sub> que se libraría en función del parque de centrales térmicas disponibles con la misma cantidad de corriente. El ajuste de fábrica es de 0,53 kg / kWh (fuente: DGS - Deutsche Gesellschaft für Sonnenenergie).

---

Máxima tensión L-N (V)

Máxima tensión medida durante el período de tiempo contemplado entre conductor y conductor neutro

---

Máx. tensión solar (V)

Máxima tensión de módulo solar medida durante el período de tiempo contemplado

---

Horas de servicio

Duración de servicio del inversor (HH:MM).

---

**¡IMPORTANTE!** Para la correcta indicación de los valores de día y año, es necesario que la hora esté ajustada correctamente.

---

# El punto de menú CONFIG

## Ajuste previo

Después de la realización completa de la puesta en servicio (por ejemplo, con el asistente de instalación), el inversor está preconfigurado según la configuración de país.

El punto de menú CONFIG permite una sencilla modificación de los ajustes previos del inversor para responder a los deseos y requisitos específicos del usuario.

## CONFIG

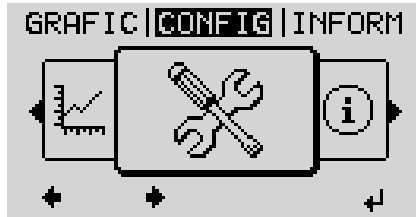

## CONFIG

(menú de configuración)



**¡OBSERVACIÓN!** Debido a las actualizaciones de software, el equipo puede contar con funciones que no se describan en este manual de instrucciones o al revés. Además, alguna ilustración puede variar ligeramente con respecto a los elementos de manejo de su equipo. No obstante, el funcionamiento de los elementos de manejo es idéntico.

## Navegación en el punto de menú CONFIG

### Entrar al punto de menú CONFIG

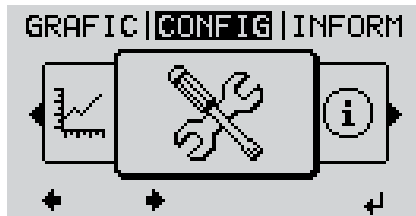

Nivel del menú, "CONFIG" seleccionado

- 1 Seleccionar el punto de menú "CONFIG" con las teclas "izquierda" o "derecha"
- 2 Pulsar la tecla "Enter"



Registro "Reposo"

Se muestra el primer registro del punto de menú CONFIGURACIÓN: "Reposo"

### Hojear entre los registros



Ejemplo: Punto de menú "Punto de acceso Wi-Fi"

- ▲ ▼ **3** Hojear entre los registros disponibles con las teclas "arriba" o "abajo"

### Salir de un registro

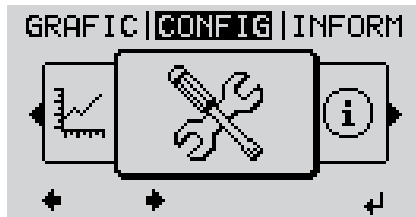

- **4** Pulsar la tecla "Volver" para salir de un registro

Se muestra el nivel del menú

Si durante 2 minutos no se pulsa ninguna tecla,

- el inversor cambia desde cualquier posición dentro del nivel del menú al punto de menú "AHORA" (excepción: el registro de menú de configuración "Reposo"),
- se apaga la iluminación de la pantalla.
- Se muestra la potencia actual de alimentación.

### Ajustar los registros de menú en general

- 1** Entrar al menú deseado
- 2** Seleccionar el registro deseado con las teclas "arriba" o "abajo" "arriba" o "abajo"  
▲ ▼
- 3** Pulsar la tecla "Enter"  
↵

#### Se muestran los ajustes que se encuentran a disposición:

- 4** Seleccionar el ajuste deseado con las teclas "arriba" o "abajo"  
▲ ▼
- 5** Pulsar la tecla "Enter" para guardar y adoptar la selección.  
↵

Pulsar la tecla "Esc" para no guardar la selección.



#### El primer dígito del valor a ajustar parpadea:

- 4** Seleccionar un número para el primer dígito con las teclas "arriba" o "abajo"  
▲ ▼
- 5** Pulsar la tecla "Enter"  
↵

El segundo dígito del valor parpadea.

- 6** Repetir los pasos de trabajo 4 y 5 hasta que...

todo el valor a ajustar esté parpadeando.

- 7 Pulsar la tecla "Enter"
    - ↵
  - 8 Si fuera necesario, repetir los pasos de trabajo 4-6 para las unidades o para otros valores a ajustar, hasta que la unidad o el valor a ajustar estén parpadeando.
  - 9 Pulsar la tecla "Enter" para guardar y adoptar las modificaciones.
    - ↵
- Pulsar la tecla "Esc" para no guardar las modificaciones.
- ⬆

Se muestra el primer registro actualmente seleccionado.

Se muestra el primer registro actualmente seleccionado.

### Ejemplo de aplicación: Ajustar la tarifa de alimentación

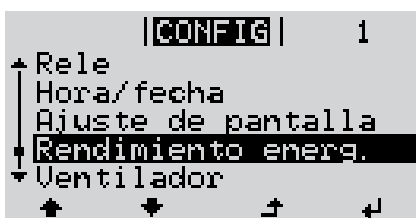

- 1 Seleccionar el registro de menú de configuración "Rendimiento energético"
- 2 Tecla "Enter" ↵ Pulsar

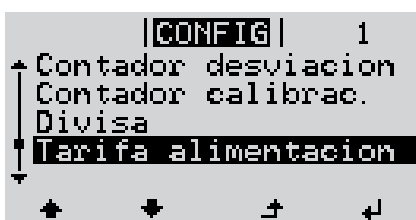

Se muestra la visión general de los valores ajustables.

- 3 Seleccionar con las teclas "Arriba" o "Abajo" ↑ ↓ "Tarifa de alimentación"
- 4 Tecla "Enter" ↵ Pulsar



Se muestra la tarifa de alimentación. El dígito de decena parpadea.

- 5 Seleccionar con las teclas "Más" o "Menos" + - un valor para el dígito de decena
- 6 Tecla "Enter" ↵ Pulsar



El dígito de unidad parpadea.

- 7 Repetir los pasos de trabajo 5 y 6 para el dígito de unidad y los 3 dígitos detrás de la coma hasta que ...



... la tarifa de alimentación ajustada parpadee.

- 8 Tecla "Enter" ↵ Pulsar

```
| CONFIG | 1
Contador desviacion
Contador calibrac.
Divisa
Tarifa alimentacion
+ - + -
```

Se acepta la tarifa de alimentación y se muestra la visión general de los valores ajustables.

9 Tecla "Esc" ↑ Pulsar

```
| CONFIG | 1
Rele
Hora/fecha
Ajuste de pantalla
Rendimiento energ.
Ventilador
+ - + -
```

Se muestra el registro de menú de configuración "Rendimiento energético".

# Los registros de menú de configuración

## Reposo

Activación/desactivación manual del servicio de reposo

- No se produce ninguna alimentación a la red.
- El LED de arranque está iluminado en naranja.
- La pantalla muestra alternativamente REPOSO/ENTER
- En el servicio de reposo no se puede visualizar o ajustar ningún otro punto de menú dentro del nivel del menú.
- No está activado el cambio automático al punto de menú "AHORA" después de 2 minutos sin pulsar ninguna tecla.
- El servicio de reposo solo puede finalizarse manualmente pulsando la tecla "Enter".
- El suministro de energía a la red se puede reanudar en cualquier momento pulsando la tecla "Enter" a no ser que haya un error pendiente (código de estado)

**Ajustar el servicio de reposo (desconexión manual del suministro de energía a la red):**

- 1 Seleccionar el registro "Reposo"
- 2 Tecla de control "Enter"  Pulsar

En la pantalla aparecen alternativamente "REPOSO" y "ENTER".  
Ahora, el modo de reposo está activado.  
El LED de arranque está iluminado en naranja.

**Restablecimiento del suministro de energía a la red:**

En el servicio de reposo aparecen alternativamente "REPOSO" y "ENTER" en la pantalla.

- 1 Pulsar la tecla de control "Enter" para restablecer el suministro de energía a la red  Pulsar

Se muestra el registro "Reposo".  
Paralelamente, el inversor va pasando por la fase de arranque.  
El LED de estado de servicio está iluminado en verde después de restablecer el suministro de energía a la red.

## Punto acceso inalámbrico

Para activar/desactivar el punto de acceso inalámbrico Se necesita, por ejemplo, para preparar o adaptar la monitorización de instalaciones mediante el interface web del Datamanager. Si el inversor no detecta ningún Datamanager, se muestra [no disponible]

Margen de ajuste

Punto de acceso inalámbrico  
[detenido]

¿Activar el WAP o punto de acceso inalámbrico?

 Para activar el punto de acceso inalámbrico Pulsar la tecla "Enter"

Punto de acceso inalámbrico  
[activo]

Se muestran la SS-ID (SS) y la contraseña (PW).

---

¿Desactivar el WAP o punto de acceso inalámbrico?

← Para desactivar el punto de acceso inalámbrico Pulsar la tecla "Enter"

---

Punto de acceso inalámbrico  
[no disponible]

Se muestra cuando no hay ninguna monitorización de instalaciones disponible en el inversor.

---

---

## DATCOM

Control de una comunicación de datos, entrada del número de inversor, ajustes de protocolo

Margen de ajuste      Estado / Número de inversor / Tipo protocolo

---

### Estado

Muestra una comunicación de datos disponible a través de Fronius Solar Net, o un error que se ha producido en la comunicación de datos

---

### Número de inversor

Ajuste del número (= dirección) del inversor en caso de una instalación con varios inversores

Margen de ajuste      00 - 99 (00 = dirección del inversor 100)

Ajuste de fábrica      01

**¡IMPORTANTE!** Al integrar varios inversores en un sistema de comunicación de datos, se debe asignar una dirección propia a cada inversor.

---

### Tipo protocolo

Sirve para determinar el protocolo de comunicación para la transmisión de datos:

Margen de ajuste      Fronius Solar Net / Interface \*

Ajuste de fábrica      Fronius Solar Net

\* El tipo de protocolo "Interface" solo funciona sin la tarjeta de Fronius Datamanager. Las tarjetas de Fronius Datamanager presentes deben ser retiradas del inversor.

---

---

## USB

Especificación de valores en relación con una memoria USB

Margen de ajuste      Retirar HW con seguridad / Actualización de software / Intervalo Logging

---

### Retirar HW con seguridad

Desenchufar una memoria USB del zócalo USB A en la bandeja de comunicación de datos sin que se produzca ninguna pérdida de datos.

v:

- Cuando se visualiza el mensaje OK
- Cuando el LED "Transmisión de datos" haya dejado de parpadear o de estar iluminado

---

### Actualización de software

Actualizar el software del inversor mediante una memoria USB.

---

Procedimiento:

- 1 Descargar el archivo de actualización "froxxxxx.upd"  
(por ejemplo, en <http://www.fronius-usa.com>; xxxxx se muestra para el número de versión correspondiente)

**¡IMPORTANTE!** Para evitar cualquier problema durante la actualización del software del inversor, la memoria USB prevista a tal fin no debe tener ninguna partición ni encriptación oculta (ver el capítulo "Memorias USB adecuadas").

- 2 Guardar el archivo de actualización en el nivel de datos exterior de la memoria USB
- 3 Abrir la zona de comunicación de datos
- 4 Enchufar la memoria USB con el archivo de actualización en el zócalo USB de la zona de comunicación de datos
- 5 Seleccionar en el menú de configuración el punto de menú "USB" y a continuación "Actualización de software"
- 6 Pulsar la tecla "Enter"
- 7 Esperar hasta que en la pantalla aparezcan las comparaciones de la versión de software actualmente disponible en el inversor y de la nueva versión de software:
  - 1.ª página: software Recerbo (LCD), software de controlador de teclas (KEY), versión de la configuración de país (Set)
  - 2.ª página: software de la etapa de potencia
- 8 Pulsar la tecla "Enter" después de cada página

El inversor comienza a copiar los datos.

Se muestran "ACTUALIZACIÓN", así como el progreso de memorización de las diferentes pruebas en % hasta que se han copiado los datos para todos los módulos electrónicos.

Después del copiado, el inversor actualiza sucesivamente los módulos electrónicos necesarios.

Se muestran "ACTUALIZACIÓN", el módulo afectado y el progreso de actualización en %.

Como último paso, el inversor actualiza la pantalla.

La pantalla permanece oscura durante aproximadamente 1 minuto y los LED de control y de estado parpadean.

Una vez finalizada la actualización de software, el inversor cambia a la fase de arranque y después al suministro de energía a la red. La memoria USB puede desenchufarse.

Se guardan los ajustes individuales del menú de configuración al actualizar el software del inversor.

### Intervalo Logging

Activar/desactivar la función de Logging, así como la especificación de un Intervalo de Logging

Unidad	Minutos
Margen de ajuste	30 min / 20 min / 15 min / 10 min / 5 min / No Log
Ajuste de fábrica	30 min

30 min El intervalo de Logging es de 30 minutos. Cada 30 minutos se guardan los nuevos datos de Logging en la memoria USB.

20 min  
15 min  
10 min  
5 min



El intervalo de Logging es de 5 minutos. Cada 5 minutos se guardan los nuevos datos de Logging en la memoria USB.

No Log

No se realiza ningún almacenamiento de datos

**¡IMPORTANTE!** Para que la función de Logging funcione perfectamente, es necesario que la hora esté ajustada correctamente.

---

### Relé (contacto de conmutación libre de potencial)

Un contacto de conmutación libre de potencial (relé) en el inversor permite mostrar los mensajes de estado (códigos de estado), el estado del inversor (por ejemplo, el suministro de energía a la red) o las funciones del gestor de energía.

Margen de ajuste

Modo de relé / Prueba de relé / Punto de conexión\* / Punto de desconexión\*

\* Se muestra únicamente cuando la función "Gestor de energía" está activada en "Modo de relé".

---

#### Modo de relé

El modo de relé permite representar las siguientes funciones:

- Función de alarma (Permanent / ALL) (Permanente / TODOS)
- Salida activa (ON / OFF) (CON / DES)
- Gestor de energía (E-Manager)

Margen de ajuste

ALL / Permanent / OFF / ON / E-Manager (TODOS / Permanente / DES / CON / Gestor de energía)

Ajuste de fábrica

ALL (TODOS)

#### Función de alarma:

ALL (TODOS):

Se conmuta el contacto de conmutación libre de potencial en caso de códigos de servicio temporales (por ejemplo, si se produce una breve interrupción del suministro de energía a la red, aparece un código de servicio con un determinado número por día, ajustable en el menú "BÁSICO")

Permanente

Una vez seleccionado el modo permanente, se conecta el relé. Si la etapa de potencia comunica un error y cambia del suministro normal de energía a la red a un estado de error, se abre el relé. De este modo el relé se puede utilizar para todas las funciones de seguridad.

#### Ejemplo de aplicación

En caso de utilizar inversores monofásicos en una ubicación multifase, puede ser necesaria una compensación de fases. Si se produce un error en uno o varios inversores y se interrumpe la conexión a la red, también se deben separar los demás inversores a fin de mantener el equilibrio de fases. La función de relé "permanente" puede utilizarse en combinación con el Datamanager o un dispositivo de protección externo para detectar o señalar que uno de los inversores no está recibiendo energía o se ha separado de la red y que el resto de inversores también se van a separar de la red por medio de un comando remoto.

#### Salida activa:

ON (CON): El contacto de conmutación NO libre de potencial está continuamente conectado mientras el inversor se encuentra en servicio (mientras la pantalla está iluminada o indica algo).

OFF (DES): El contacto de conmutación NO libre de potencial está apagado.

#### Gestor de energía:

E-Manager: En el apartado siguiente, "Gestor de energía", encontrará información más detallada sobre la función "Gestor de energía".

#### Prueba de relé

Prueba de funcionamiento para comprobar si el contacto de conmutación libre de potencial conmuta periódicamente

#### Punto de conexión (solo con la función "Gestor de energía" activada)

Para ajustar el límite de potencia efectiva a partir del cual se conecta el contacto de conmutación libre de potencial

Ajuste de fábrica	1000 W
Margen de ajuste	Punto de desconexión ajustado hasta la máxima potencia nominal del inversor (W o kW)

#### Punto de desconexión (solo con la función "Gestor de energía" activada)

Para ajustar el límite de potencia efectiva a partir del cual se desconecta el contacto de conmutación libre de potencial

Ajuste de fábrica	500
Margen de ajuste	0 hasta el punto de conexión ajustado del inversor (W o kW)

#### Hora/fecha

Ajustar la hora, la fecha, los formatos de indicación y la conmutación automática del horario de verano/invierno

Margen de ajuste	Ajustar la hora / Ajustar la fecha / Formato de indicación para la hora / Formato de indicación para la fecha / Horario verano/invierno
------------------	---

#### Ajustar la hora

Ajuste de la hora (hh:mm:ss o hh:mm am/pm, según el ajuste en "Formato de indicación para la hora")

#### Ajustar la fecha

Ajuste de la fecha (puede ser dd.mm.yyyy o mm/dd/yyyy, según el ajuste en "Formato de indicación para la fecha")

#### Formato de indicación para la hora

Para especificar el formato de indicación para la hora

Margen de ajuste	12 horas / 24 horas
Ajuste de fábrica	En función de la configuración de país

#### Formato de indicación para la fecha

Para especificar el formato de indicación para la fecha

Margen de ajuste	mm/dd/yyyy o dd.mm.yy
Ajuste de fábrica	En función de la configuración de país

---

### Horario verano/invierno

Para activar/desactivar la conmutación automática del horario de verano/invierno

**¡IMPORTANTE!** La función para la conmutación automática del horario de verano/invierno solo debe utilizarse si no se encuentran componentes del sistema en el circuito de Fronius Solar Net que sean compatibles con LAN o WLAN (por ejemplo, Fronius Datalogger Web, Fronius Datamanager o Fronius Hybridmanager).

Margen de ajuste            on / off (CON / DES)

Ajuste de fábrica            on (CON)

**¡IMPORTANTE!** Para poder mostrar correctamente los valores de día y año, así como la curva característica del día, es indispensable ajustar correctamente la hora y la fecha.

---

---

### Ajustes de la pantalla

Margen de ajuste            Idioma / Modo nocturno / Contraste / Iluminación

---

#### Idioma

Ajuste del idioma de la pantalla

Margen de ajuste            Inglés, alemán, francés, español, italiano, neerlandés, checo, eslovaco, húngaro, polaco, turco, portugués, rumano

---

#### Modo nocturno

El modo nocturno controla el servicio Fronius DATCOM, así como el servicio de la pantalla del inversor durante la noche o cuando la tensión CC disponible no es suficiente

Margen de ajuste            AUTO / ON / OFF (AUTO / CON / DES)

Ajuste de fábrica            OFF (DES)

**AUTO:** El servicio Fronius DATCOM se mantiene siempre y cuando haya un Fronius Datamanager conectado a una Fronius Solar Net activa no interrumpida.  
La pantalla del inversor está oscura durante la noche y puede activarse pulsando cualquier tecla de control.

**ON (CON):** El servicio Fronius DATCOM se mantiene siempre. El inversor pone a disposición ininterrumpidamente la tensión de 12 V CC para la alimentación de Fronius Solar Net. La pantalla siempre está activa.

**¡IMPORTANTE!** Si el modo nocturno Fronius DATCOM está en ON (CON) o AUTO con los componentes de Fronius Solar Net conectados, el consumo de corriente del inversor aumenta durante la noche hasta unos 7 W.

**OFF (DES):** No hay servicio Fronius DATCOM durante la noche por lo que el inversor por la noche no requiere ninguna potencia de red para la alimentación eléctrica de Fronius Solar Net.

La pantalla del inversor está desactivada durante la noche y el Fronius Datamanager no se encuentra a disposición. No obstante, para poder activar el Fronius Datamanager, desconectar y volver a conectar el inversor en el lado CA y pulsar cualquier tecla de control en la pantalla del inversor dentro de 90 segundos.

---

#### Contraste

Ajuste del contraste en la pantalla del inversor

Margen de ajuste	0 - 10
Ajuste de fábrica	5

Como el contraste varía en función de la temperatura, un cambio de las condiciones ambientales puede hacer necesario un ajuste del punto de menú "Contraste".

---

### **Iluminación**

Ajuste previo de la iluminación de la pantalla del inversor

El punto de menú "Iluminación" solo se refiere a la iluminación del fondo de la pantalla del inversor.

Margen de ajuste	AUTO / ON / OFF (AUTO / CON / DES)
Ajuste de fábrica	AUTO

**AUTO:** La iluminación de la pantalla del inversor se activa pulsando cualquier tecla. La iluminación de la pantalla se apaga si no se pulsa ninguna tecla en 2 minutos.

**ON (CON):** La iluminación de la pantalla del inversor está permanentemente encendida con el inversor activo.

**OFF (DES):** La iluminación de la pantalla del inversor está constantemente apagada.

---

### **Rendimiento energético**

Aquí se pueden modificar/efectuar los siguientes ajustes:

- Contador (desviación/calibración)
- Divisa
- Tarifa de alimentación
- Factor de CO2

Margen de ajuste	Divisa / Tarifa de alimentación
------------------	---------------------------------

---

#### **Contador (desviación/calibración)**

Calibración del contador

---

#### **Divisa**

Ajuste de la divisa

Margen de ajuste	3 dígitos, A-Z
------------------	----------------

---

#### **Tarifa de alimentación**

Ajuste de la tasa de facturación para la remuneración de la energía suministrada

Margen de ajuste	2 dígitos, 3 puntos decimales
Ajuste de fábrica	(en función de la configuración de país)

---

#### **Factor de CO2**

Ajuste del factor de CO2 de la energía suministrada

---

### **Ventilador**

Para comprobar la funcionalidad de ventilador

Margen de ajuste      Prueba de ventilador #1 / Prueba de ventilador #2

- Seleccionar "Prueba ventilador #1" con las teclas "arriba" y "abajo"
- La prueba de los ventiladores se inicia pulsando la tecla "Enter".
- Los ventiladores funcionan hasta que se vuelva a salir del menú pulsando la tecla "Esc".

---

## **Detección de arco voltaico**

Para comprobar la detección/interrupción de arco voltaico

Margen de ajuste      ArcDetector Status / Start Selftest

---

### **ArcDetector Status**

Muestra el estado actual de la detección/interrupción de arco voltaico

---

### **Start Selftest**

Autocomprobación para comprobar si el inversor interrumpe el suministro de energía a la red en caso de detectar un arco voltaico.

Proceso de prueba:

- 1** Seleccionar el registro "Arc Detection" en el punto de menú "Configuración"
- 2** Pulsar la tecla "Enter"
- 3** Seleccionar la o "Start Selftest" con las teclas "arriba" o "abajo"
- 4** Pulsar la tecla "Enter"

Se inicia la autocomprobación. La detección/interrupción de arco voltaico simula un arco voltaico y transmite la señal correspondiente al inversor.

En caso de que la prueba se haya desarrollado con éxito, el inversor se separa de la red y detiene el suministro de energía a la red.

En la pantalla se muestra "Selftest completed" y "Start AFCI".

- 5** Confirmar la indicación pulsando la tecla "Enter"
-

# El punto de menú INFORM

## INFORM

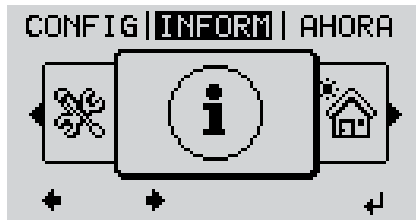

### INFORM

(Información sobre el equipo y el software)

### Valores de medición Estado etapa potencia. Estado de la red

Valores de medición	Zona de indicación:	PV Iso. / Ext. Lim. / U PV1 / U PV2 / GVDPR / Fan #1 (FV ais. / Lím. ext. / U FV1 / U FV2 / GVDPR / Ventilador #1)
	<b>PV Iso.</b>	Resistencia de aislamiento de la instalación fotovoltaica (en caso de módulos solares no conectados a tierra y módulos solares con puesta a tierra en el polo negativo)
	<b>Ext. Lim.</b>	Reducción de potencia externa en porcentaje, por ejemplo, determinada por la empresa distribuidora de red
	<b>U PV1</b>	Tensión CC actual en los bornes incluso cuando el inversor no está alimentando (del primer seguidor MPP)
	<b>U PV 2</b>	Tensión CC actual en los bornes incluso cuando el inversor no está alimentando (del segundo seguidor MPP)
	<b>GVDPR</b>	Reducción de potencia en función de la tensión de red
	<b>Fan #1</b>	Valor porcentual de la potencia nominal del ventilador
Estado de la etapa de potencia	Se puede mostrar la indicación del estado de los últimos errores aparecidos en el inversor.	<p><b>¡IMPORTANTE!</b> Como consecuencia de una irradiación solar débil, cada mañana y cada noche aparecen los mensajes de estado 306 (Power low)(potencia baja) y 307 (DC low) (CC baja). Estos mensajes de estado no tienen su origen en ningún error.</p> <ul style="list-style-type: none"> <li>- Después de pulsar la tecla "Enter" se muestra el estado de la etapa de potencia, así como de los últimos errores que se han producido.</li> <li>- Hojear la lista con las teclas "Arriba" o "Abajo"</li> <li>- Pulsar la tecla "Volver" para salir de la lista de estados y errores</li> </ul>
Estado de red	Se pueden mostrar los últimos 5 errores de red que se han producido:	<ul style="list-style-type: none"> <li>- Después de pulsar la tecla "Enter" se muestran los últimos 5 errores de red que se han producido</li> <li>- Hojear la lista con las teclas "Arriba" o "Abajo"</li> <li>- Pulsar la tecla "Volver" para salir de la indicación de los errores de red</li> </ul>

## Información del equipo

Para indicar los ajustes relevantes para una empresa suministradora de energía. Los valores mostrados varían en función de la correspondiente configuración de país o de los ajustes específicos del inversor.

Zona de indicación	Generalidades / Ajuste de país / Seguidores MPP / Monitorización de red / Límites de tensión de red / Límites de frecuencia de red / Modo Q / Límite de potencia CA / Reducción de tensión CA / Fault Ride Through
General:	Tipo de equipo Fam.
Ajuste de país:	Configuración Configuración de país ajustada Versión Versión de la configuración de país Grupo Grupo para la actualización del software del inversor
Seguidores MPP:	Seguidor 1 (estado, tensión) Seguidor 2 (estado, tensión)
Monitorización de red:	GMTi Tiempo de arranque del inversor en s GMTr Tiempo de reconexión en s después de un error de red ULL Valor medio de la tensión de red durante 10 minutos en V. LLTrip Tiempo de activación para la monitorización de tensión a largo plazo
Límites de tensión:	UILmax Valor de tensión de red interior superior en V UILmin Valor de tensión de red interior inferior en V UOLmax Valor de tensión de red exterior superior en V UOLmin Valor de tensión de red exterior inferior en V
Límites de frecuencia:	FILmax Valor de frecuencia de red interior superior en Hz FILmin Valor de frecuencia de red interior inferior en Hz FOLmax Valor de frecuencia de red exterior superior en Hz FOLmin Valor de frecuencia de red exterior inferior en Hz
Modo Q:	Factor de potencia actualmente ajustado Cos phi (por ejemplo: Cos(phi) constante / Q constante / Curva característica Q(U) / etc.)
Límite de potencia CA:	Máx. P CA Reducción de potencia manual

Reducción de tensión CA:	<p>Estado ON / OFF Reducción de potencia en función de la tensión</p> <p>GVDPRe Umbral en el que comienza la reducción de potencia en función de la tensión</p> <p>GVDPRv Gradiente de reducción con el que se reduce la potencia, por ejemplo: 10% por cada voltio que se encuentra por encima del umbral GVDPRe.</p> <p>Mensaje Para activar el envío de un mensaje de información a través de Fronius Solar Net</p>
Fault Ride Through:	<p>Estado - Ajuste estándar: OFF (DES) Si la función está activada, el inversor no se desconecta inmediatamente en caso de una caída de tensión CA corta (fuera de los límites ajustados por la empresa suministradora de energía), sino que sigue alimentando durante un tiempo definido.</p> <p>DB min - Ajuste estándar: 90 % "Dead Band Minimum" (zona muerta mínima) ajustada en porcentaje</p> <p>DB max - Ajuste estándar: 120 % "Dead Band Maximum" (zona muerta máxima) ajustada en porcentaje</p> <p>k-Fac. - Ajuste estándar: 0</p>

## Versión

Indicación del número de versión y del número de serie de los circuitos impresos instalados en el inversor (por ejemplo, para fines de servicio)

Zona de indicación      Pantalla / Software de pantalla / Suma de chequeo SW / Memoria de datos / Memoria de datos #1 / Etapa de potencia / Etapa de potencia SW / Filtro CEM / Power Stage #3 / Power Stage #4

# Activar y desactivar el bloqueo de teclas

## Generalidades

El inversor está equipado con una función de bloqueo de teclas. Si el bloqueo de teclas está activado, no se puede abrir el menú de configuración, por ejemplo, a modo de protección contra un desajuste accidental de los datos de configuración. Para activar/desactivar el bloqueo de teclas es necesario introducir el código 12321.

## Activar y desactivar el bloqueo de teclas

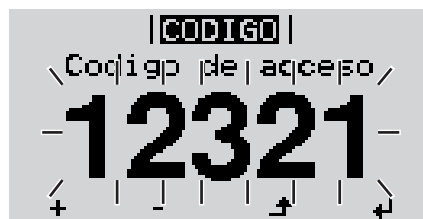
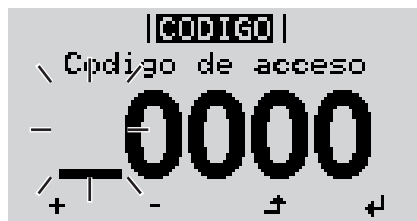

- 1 Tecla "Menú" Pulsar

Se muestra el nivel del menú.

- 2 Pulsar 5 veces la tecla "Menú / Esc" sin ocupar



En el menú "CÓDIGO" se muestra el "Código de entrada" y el primer dígito parpadea.

- 3 Introducir el código 12321: Seleccionar con las teclas "Más" o "Menos"  $+ -$  el valor para el primer dígito del código

- 4 Tecla "Enter" Pulsar

El segundo dígito parpadea.

- 5 Repetir los pasos de trabajo 3 y 4 para el segundo dígito, el tercer dígito, el cuarto dígito y el quinto dígito del código hasta que...

... el código ajustado parpadee.

- 6 Tecla "Enter" Pulsar

En el menú "LOCK" se muestra "Bloqueo de teclas".

- 7 Seleccionar con las teclas "Más" o "Menos"  $+ -$  Activar o desactivar el bloqueo de teclas:

ON (CON) = El bloqueo de teclas está activado (no es posible abrir el punto de menú CONFIGURACIÓN)

OFF (DES) = El bloqueo de teclas está desactivado (es posible abrir el punto de menú CONFIGURACIÓN)

- 8 Tecla "Enter" Pulsar

# Memoria USB como Datalogger y para actualizar el software del inversor

## Memoria USB como Datalogger

Una memoria USB conectada a un zócalo USB A puede actuar como Datalogger para un inversor.

En cualquier momento, los datos de Logging guardados en la memoria USB pueden:

- importarse a través del archivo FLD registrado al mismo tiempo al software Fronius Solar.access,
- visualizarse a través del archivo CSV registrado al mismo tiempo en programas de otros fabricantes (por ejemplo, Microsoft® Excel).

Las versiones más antiguas (hasta Excel 2007) tienen una limitación de líneas de 65536.

Encontrará información más detallada sobre "Datos en la memoria USB", "Volumen de datos y capacidad de la memoria", así como "Acumulador de buffer" en:



→ <http://www.fronius.com/QR-link/4204260171ES>

## Memorias USB adecuadas

Debido al gran número de memorias USB disponibles en el mercado, no es posible garantizar que el inversor pueda detectar cualquier memoria USB.

¡Fronius recomienda utilizar solo memorias USB certificadas y aptas para aplicaciones industriales (¡Tener en cuenta el logotipo USB-IF!).

El inversor soporta memorias USB con los siguientes sistemas de archivos:

- FAT12
- FAT16
- FAT32

Fronius recomienda utilizar las memorias USB solo para registrar datos de Logging o para actualizar el software del inversor. Las memorias USB no deben contener otros datos.

Símbolo USB en la pantalla del inversor, por ejemplo, en el modo de indicación "AHORA":



Si el inversor detecta una memoria USB, se muestra el símbolo USB en la parte de recha superior de la pantalla.

Al introducir las memorias USB debe comprobarse si se muestra el símbolo USB (también puede estar parpadeando).



**¡OBSERVACIÓN!** En caso de aplicaciones externas, debe tenerse en cuenta que el funcionamiento de las memorias USB convencionales solo suele estar garantizado dentro de una gama de temperaturas limitada. En caso de aplicaciones exteriores, debe asegurarse que la memoria USB funciona correctamente, por ejemplo, también a bajas temperaturas.

### Memoria USB para actualizar el software del inversor

Con la ayuda de las memorias USB incluso los clientes finales pueden actualizar el software del inversor a través del registro de menú USB en el punto de menú CONFIG: previamente se guarda el archivo de actualización en la memoria USB para transmitirlo después desde aquí al inversor. El archivo de actualización debe encontrarse en el directorio principal (directorio de raíz) de la memoria USB.

### Retirar la memoria USB

Indicación de seguridad para la retirada de una memoria USB:

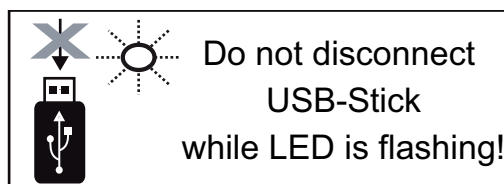

**¡IMPORTANTE!** Para evitar una pérdida de datos, solo debe retirarse una memoria USB conectada cuando se cumplen las siguientes condiciones:

- solo a través del punto de menú CONFIG registro de menú "USB / Retirar HW con seguridad"
- Cuando el LED "Transmisión de datos" haya dejado de parpadear o de estar iluminado

# El menú básico

## Generalidades

En el menú básico se ajustan los siguientes parámetros importantes para la instalación y el servicio del inversor:

- Modo operación CC
- Tensión fija
- Tensión de arranque MPPT1 / MPPT2
- Libro registro USB
- Ajustes de aislamiento
- Reset TOTAL
- Contador de sucesos

## Entrar al menú básico

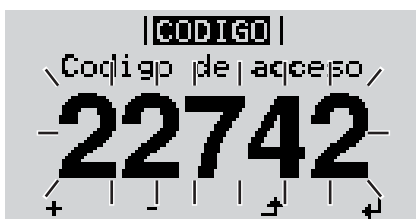
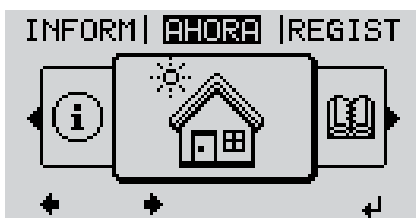

- ↑ **1** Pulsar la tecla "Menú"

Se muestra el nivel del menú.

- 2** Pulsar 5 veces la tecla "Menú / Esc" sin ocupar



En el menú "CÓDIGO" se muestra el "Código de entrada" y el primer dígito parpadea.

- + - **3** Introducir el código 22742: Seleccionar el valor para el primer dígito del código con las teclas "arriba" o "abajo"

- ↵ **4** Pulsar la tecla "Enter"

El segundo dígito parpadea.

- 5** Repetir los pasos de trabajo 3 y 4 para el segundo dígito, el tercer dígito, el cuarto dígito y el quinto dígito del código hasta que... el código ajustado parpadee.

- ↵ **6** Pulsar la tecla "Enter"

Se muestra el menú básico.

- + - **7** Seleccionar el registro deseado con las teclas "arriba" o "abajo"

- ↵ **8** Editar el registro seleccionado pulsando la tecla "Enter"

- ↑ **9** Pulsar la tecla "Esc" para salir del menú básico

---

**Los registros del menú básico**

El menú básico incluye los siguientes registros de menú:

---

<b>Seguidor MPP 1</b>	Modo operación CC: MPP AUTO FIX (fija) MPP USER (Usuraio) Dyn. Peak Manager: ON / OFF Tensión fija: Para introducir la tensión fija, 150 - 800 V Tensión arran.MPPT1: Para introducir la tensión de arranque MPPT1, 150 - 800 V
<b>Seguidor MPP 2</b>	Seguidor MPP 2: ON / OFF Modo de operación CC: MPP AUTO FIX (fija) MPP USER (Usuario) Dyn. Peak Manager: ON / OFF Tensión fija: Para introducir la tensión fija, 150 - 800 V Tensión arran.MPPT2: Para introducir la tensión de arranque MPPT2, 150 - 800 V
<b>Libro registro USB</b>	Activación o desactivación de la función para salvaguardar todos los mensajes de error en una memoria USB AUTO / OFF / ON
<b>Señal entrada</b>	Funcionamiento: Ext Sig. / S0-Meter / OFF Tipo activación (para funcionamiento "Ext. Sig.): Warning / Ext. Parada Tipo de conexión (para funcionamiento "Ext. Sig.): N/C / N/O
<b>SMS / Reles</b>	Retardo de suceso Para introducir el retardo a partir del momento en el que se envía un mensaje SMS o el relé debe conmutar 900 - 86400 segundos Contador de sucesos: Para introducir el número de errores tras los que debe enviarse un mensaje SMS o el relé debe conmutar: 10 - 255

---

---

<b>Ajuste aislamiento</b>	<p>Advertencia de aislamiento: Para activar y desactivar la monitorización de aislamiento con indicación de una advertencia sin interrupción de la alimentación a la red en caso de que se produzca un fallo de aislamiento</p> <p>CON / DES (en función de la configuración de país ajustada)</p> <hr/> <p>Umbral advertencia: Para ajustar un umbral de aislamiento por debajo del cual el inversor emite una advertencia (sin interrupción de la alimentación)</p> <p>en función de la configuración de país ajustada</p> <hr/> <p>Umbral error: Para ajustar un umbral de aislamiento por debajo del cual el inversor emite un mensaje de error e interrumpe el suministro de energía a la red</p> <p>en función de la configuración de país ajustada</p>
<b>Reset TOTAL</b>	<p>Para establecer los valores de tensión máximos y mínimos en el punto de menú, así como para resetear a cero la máxima potencia de alimentación.</p> <p>No se puede deshacer la reposición de los valores.</p> <p>Pulsar la tecla "Enter" para resetear los valores a cero. Se muestra "CONFIRMAR". Volver a pulsar la tecla "Enter". Se resetean los valores y se muestra el menú.</p>

---

# Diagnóstico de estado y solución de errores

## Indicación de mensajes de estado

El inversor dispone de un autodiagnóstico del sistema que automáticamente detecta y muestra un gran número de posibles errores en la pantalla. De este modo se pueden localizar rápidamente los defectos en el inversor, en la instalación fotovoltaica, así como los fallos de instalación o manejo.

Si el autodiagnóstico del sistema ha podido localizar un error concreto, se muestra el correspondiente mensaje de estado en la pantalla.

**¡IMPORTANTE!** Los mensajes de estado que sólo se muestran brevemente, pueden ser el resultado del comportamiento de regulación del inversor. Si a continuación el inversor sigue trabajando sin perturbaciones, no se trata de ningún error.

## Avería de carácter grave de la pantalla

Si la pantalla permanece oscura después del alba durante un período de tiempo de mayor duración:

- Comprobar la tensión CA en las conexiones del inversor: la tensión CA debe ser de 208 - 240 V (+ 10 % / - 12 %) según la red.

## Mensajes de estado: clase 1

Los mensajes de estado de la clase 1 suelen aparecer solo temporalmente y son causados por la red de corriente pública.

Ejemplo: la frecuencia de red es excesiva y el inversor no puede suministrar energía a la red debido a una norma. No se trata de ningún defecto del equipo.

El inversor reacciona primero con una separación de la red. A continuación, se comprueba la red durante el período de tiempo de monitorización prescrito. Si después de este período de tiempo no se detecta ningún error, el inversor reanuda el suministro de energía a la red.

Según la configuración de país está activada la función de inicio suave GPIS: según las directivas nacionales, la potencia de salida del inversor aumenta continuamente después de una desconexión debido a un error CA.

Código	Descripción	Comportamiento	Solución
102	Tensión CA excesiva		
103	Tensión CA insuficiente		
105	Frecuencia CA excesiva	Si después de una comprobación detallada, las condiciones de la red se vuelven a encontrar dentro de la gama admisible, el inversor reanuda el suministro de energía a la red.	Comprobar los acoplamientos a la red.
106	Frecuencia CA insuficiente		Si el mensaje de estado aparece de forma permanente, se debe contactar con el montador de la instalación.
107	Red CA no disponible		
108	Servicio independiente detectado		
112	Error de monitorización de corriente de falta		

### Mensajes de estado: clase 2

Código	Descripción	Comportamiento	Solución
212	Sobretensión en L1-N	Si después de una comprobación detallada, las condiciones de la red se vuelven a encontrar dentro de la gama admisible, el inversor reanuda el suministro de energía a la red.	Comprobar los acoplamientos a la red; si el mensaje de estado aparece de forma permanente, se debe contactar con el montador de la instalación.
213	Falta de tensión en L1-N		
222	Sobretensión L2-N		
223	Falta de tensión en L2-N		
240	Arco voltaico detectado	El mensaje de estado se muestra durante unos 4 segundos	-
241	Arco voltaico detectado	El mensaje de estado 241 se muestra directamente después del mensaje de estado 240. El inversor se separa de la red por motivos de seguridad.	¡Antes de resetear el inversor después de haber detectado un arco voltaico, debe comprobarse toda la instalación fotovoltaica afectada con respecto a posibles daños! Resetear el mensaje de estado pulsando la tecla "Enter".
242	Arco voltaico detectado	El mensaje de estado 242 se muestra después de resetear el mensaje de estado 241.	Resetear el mensaje de estado pulsando la tecla "Enter". El inversor reanuda el suministro de energía a la red. Si el mensaje de estado aparece de forma permanente, se debe contactar con el montador de la instalación.
245	La autocomprobación "Arc Detector" ha fallido	El inversor se desconecta de la red.	Realizar un reset CA. La prueba se repite. Si el mensaje de estado aparece de forma constante: ¡Avisar a un técnico de servicio formado por Fronius
247	Sensor de corriente "Arc Detector" defectuoso	El inversor se desconecta de la red.	Si el mensaje de estado aparece de forma constante: ¡Avisar a un técnico de servicio formado por Fronius
249	Arc Detector defectuoso		

### Mensajes de estado: clase 3

La clase 3 incluye mensajes de estado que pueden aparecer durante el servicio de alimentación a la red, pero que por lo general no provocan la interrupción permanente del servicio de alimentación a la red.

Después de la separación automática de la red y de la monitorización prescrita de la red, el inversor intenta restablecer el servicio de alimentación a la red.

Código	Descripción	Comportamiento	Solución
301	Exceso de corriente (CA)	Breve interrupción del servicio de alimentación a la red debido a un exceso de corriente en el inversor	El error se elimina automáticamente. Si el mensaje de estado aparece de forma constante: ¡Avisar a un técnico de servicio formado por Fronius.
302	Exceso de corriente (CC)	El inversor vuelve a comenzar con la fase de arranque.	

Código	Descripción	Comportamiento	Solución
303	Exceso de temperatura de la etapa de potencia	Breve interrupción del servicio de alimentación de la red debido a un exceso de temperatura.	Limpiar por soplado las aberturas de aire de refrigeración y los disipadores de calor si fuera necesario. El error se elimina automáticamente.
304	Temperatura interior excesiva	El inversor vuelve a comenzar con la fase de arranque.	Si el mensaje de estado aparece de forma permanente, se debe contactar con el montador de la instalación.
306	POCA POTENCIA FV La tensión del circuito intermedio es insuficiente para el servicio de alimentación a la red	Breve interrupción del servicio de alimentación a la red.	El error se elimina automáticamente.
307	POCA TENSIÓN FV La tensión de entrada CC es insuficiente para el servicio de alimentación a la red	El inversor vuelve a comenzar con la fase de arranque.	Si el mensaje de estado aparece en caso de suficiente irradiación solar, se debe contactar con el montador de la instalación.

**¡IMPORTANTE!** Como consecuencia de una irradiación solar débil, cada mañana y cada noche aparecen los mensajes de estado 306 (POCA POTENCIA FV) y 307 (POCA TENSIÓN FV). Estos mensajes de estado no tienen su origen en ningún error.

308	Sobretensión en el circuito intermedio	Breve interrupción del servicio de alimentación a la red.	El error se elimina automáticamente.
309	Tensión de entrada CC MPPT1 excesiva	El inversor vuelve a comenzar con la fase de arranque.	Si el mensaje de estado aparece de forma constante: Avisar a un técnico de servicio formado por Fronius.
313	Tensión de entrada CC MPPT2 excesiva		

**Mensajes de estado: clase 4** Los mensajes de estado de la clase 4 requieren en parte la intervención de un técnico de servicio formado por Fronius.

Código	Descripción	Comportamiento	Solución
401	La comunicación con la etapa de potencia no es posible		
406	Sensor de temperatura de la etapa de potencia defectuoso	En la medida de lo posible, el inversor reanuda el suministro de energía a la red después de un nuevo intento de conexión automático	Si el mensaje de estado persiste: avisar a un técnico de servicio formado por Fronius
407	Sensor de temperatura interior defectuoso		
408	Alimentación de corriente continua detectada		
412	Se ha seleccionado el servicio de tensión fijo en vez del servicio de tensión MPP y la tensión fija está ajustada a un valor insuficiente o excesivo.	-	Si el mensaje de estado persiste, se debe contactar con el montador de la instalación.

Código	Descripción	Comportamiento	Solución
415	Desconexión de seguridad debido a que la tarjeta opcional o RECERBO se ha activado	El inversor no suministra corriente a la red.	
416	La comunicación entre la etapa de potencia y el control no es posible.		
417	Problema de ID del hardware	En la medida de lo posible, el inversor reanuda el suministro de energía a la red después de un nuevo intento de conexión automático	Si el mensaje de estado persiste: avisar a un técnico de servicio formado por Fronius
419	Conflicto de ID única		
421	Error de rango HID		
425	La comunicación con la etapa de potencia no es posible		
426 - 428	Posible defecto de hardware		
431	Problema de software	El inversor no suministra corriente a la red.	Realizar un reset CA (desconectar y volver a conectar el disyuntor automático). Actualizar el firmware del inversor. Si el mensaje de estado persiste: avisar a un técnico de servicio formado por Fronius
436	Incompatibilidad de funciones (uno o varios circuitos impresos en el inversor no son compatibles entre sí, por ejemplo, después de haber sustituido un circuito impreso)	En la medida de lo posible, el inversor reanuda el suministro de energía a la red después de un nuevo intento de conexión automático.	Actualizar el firmware del inversor. Si el mensaje de estado persiste: avisar a un técnico de servicio formado por Fronius
437	Problema de la etapa de potencia		
438	Incompatibilidad de funciones (uno o varios circuitos impresos en el inversor no son compatibles entre sí, por ejemplo, después de haber sustituido un circuito impreso)	En la medida de lo posible, el inversor reanuda el suministro de energía a la red después de un nuevo intento de conexión automático.	Actualizar el firmware del inversor. Si el mensaje de estado persiste: avisar a un técnico de servicio formado por Fronius
443	Tensión del circuito intermedio insuficiente o asimétrica	El inversor no suministra corriente a la red.	Si el mensaje de estado persiste: avisar a un técnico de servicio formado por Fronius
445	Ajustes de valor límite inadmisibles	El inversor no suministra corriente a la red por motivos de seguridad.	Actualizar el firmware del inversor. Si el mensaje de estado persiste: avisar a un técnico de servicio formado por Fronius
447	Fallo de aislamiento		
448	Conductor neutro no conectado		Si el mensaje de estado persiste, se debe contactar con el montador de la instalación.
450	No se puede encontrar el Guard		

<b>Código</b>	<b>Descripción</b>	<b>Comportamiento</b>	<b>Solución</b>
451	Se ha detectado un error de memoria		
452	Error de comunicación entre los procesadores	En la medida de lo posible, el inversor reanuda el suministro de energía a la red después de un nuevo intento de conexión automático	Si el mensaje de estado persiste: avisar a un técnico de servicio formado por Fronius
453	Breve error de tensión de red		
454	Breve error de frecuencia de red		
456	La función anti-formación de isla no se ejecuta correctamente		
457	Relé de red adherido		
459	Error durante la captación de la señal de medición para la prueba de aislamiento	El inversor no suministra corriente a la red.	avisar a un técnico de servicio formado por Fronius
460	La fuente de tensión de referencia para el procesador digital de señales trabaja fuera de los límites tolerados		
461	Error en la memoria de datos del procesador digital de señales		
462	Error durante la rutina de monitorización de alimentación		
463	Polaridad CA intercambiada, clavija de conexión CA ajustada incorrectamente		
474	Sensor de monitorización de corriente de falta defectuoso		
475	Puesta a tierra del módulo fotovoltaico, fallo de aislamiento (conexión entre el módulo solar y puesta a tierra)	El inversor no suministra corriente a la red.	Si el mensaje de estado persiste, se debe contactar con el montador de la instalación.
476	La alimentación de tensión de la alimentación de controladores es insuficiente		
479	El relé de tensión de circuito intermedio se ha apagado	En la medida de lo posible, el inversor reanuda el suministro de energía a la red después de un nuevo intento de conexión automático.	Si el mensaje de estado persiste: avisar a un técnico de servicio formado por Fronius
480, 481	Incompatibilidad de funciones (uno o varios circuitos impresos en el inversor no son compatibles entre sí, por ejemplo, después de haber sustituido un circuito impreso)	El inversor no suministra corriente a la red.	Actualizar el firmware del inversor. Si el mensaje de estado persiste: avisar a un técnico de servicio formado por Fronius

Código	Descripción	Comportamiento	Solución
482	Puesta en servicio incompleta		Realizar un reset CA (desconectar y conectar el disyuntor automático), realizar la puesta en servicio completa
483	La tensión $U_{DCfix}$ de la serie fotovoltaica MPP2 se encuentra fuera del margen válido	El inversor no suministra corriente a la red.	Comprobar los ajustes MPP. Si el mensaje de estado persiste: avisar a un técnico de servicio formado por Fronius
485	El buffer de transmisión de CAN está lleno		Realizar un reset CA (desconectar y volver a conectar el disyuntor automático). Si el mensaje de estado persiste: avisar a un técnico de servicio formado por Fronius
489	Sobretensión continua en el condensador de circuito intermedio (se ha emitido 5 veces seguidas el mensaje de estado 479)	El inversor no suministra corriente a la red.	Si el mensaje de estado persiste: avisar a un técnico de servicio formado por Fronius

**Mensajes de estado: clase 5** Los mensajes de estado de la clase 5 no dificultan en general el suministro de energía a la red, pero pueden provocar restricciones en el mismo. Estos se muestran hasta que se confirme el mensaje de estado pulsando una tecla (el inversor sigue trabajando de forma normal en un segundo plano).

Código	Descripción	Comportamiento	Solución
502	Fallo de aislamiento en los módulos solares	Se muestra un mensaje de advertencia en la pantalla.	Si el mensaje de estado aparece de forma permanente, se debe contactar con el montador de la instalación.
509	Ninguna alimentación durante las últimas 24 horas	Se muestra un mensaje de advertencia en la pantalla.	Comprobar el mensaje de estado. Comprobar si se cumplen todas las condiciones para un suministro de energía a la red sin perturbaciones (por ejemplo, si los módulos solares están cubiertos por nieve). Si el mensaje de estado aparece de forma constante: tener en cuenta los demás mensajes de estado.
515	La comunicación con el filtro no es posible	Mensaje de advertencia en la pantalla	Si el mensaje de estado aparece de forma constante: Avisar a un técnico de servicio formado por Fronius
516	La comunicación con la unidad de memorización no es posible	Mensaje de advertencia de la unidad de memorización	

Código	Descripción	Comportamiento	Solución
517	Reducción de potencia debido a una temperatura excesiva	En caso de que aparezca una reducción de potencia, se muestra un mensaje de advertencia en la pantalla.	Limpia por soplado las aberturas de aire de refrigeración y los disipadores de calor si fuera necesario. El error se elimina automáticamente. Si el mensaje de estado aparece de forma permanente, se debe contactar con el montador de la instalación.
522	CC baja en serie fotovoltaica 1	Mensaje de advertencia en la pantalla	Si el mensaje de estado aparece de forma permanente, se debe contactar con el montador de la instalación.
523	CC baja en serie fotovoltaica 2		
558	Incompatibilidad de funciones (uno o varios circuitos impresos en el inversor no son compatibles entre sí, por ejemplo, después haber sustituido un circuito impreso)	Posibles indicaciones erróneas o fallos en el inversor.	Si el mensaje de estado aparece de forma permanente, se debe contactar con el montador de la instalación.
560	Reducción de potencia debido a una sobrefrecuencia	El mensaje de estado se muestra en caso de una frecuencia de red excesiva. En este caso, el inversor reduce la potencia. La indicación del estado se muestra hasta que el inversor vuelva a encontrarse en el servicio normal.	El error se elimina automáticamente cuando la frecuencia de red vuelve a estar dentro del margen admisible y cuando el inversor se vuelve a encontrar en el servicio normal. Si el mensaje de estado aparece de forma permanente, se debe contactar con el montador de la instalación.
566	Arc Detector apagado (por ejemplo, en caso de monitorización de arco voltaico externa)	El mensaje de estado se muestra todos los días hasta que se vuelve a activar el Arc Detector.	¡Ningún error! Confirmar el mensaje de estado Pulsando la tecla "Enter"

**Mensajes de estado: clase 7** Los mensajes de estado de la clase 7 afectan al control, la configuración y el registro de datos del inversor y pueden repercutir de forma directa o indirecta sobre el servicio de alimentación a la red.

Código	Descripción	Comportamiento	Solución
705	Conflicto durante al ajuste del número de inversor (por ejemplo, se ha asignado el número dos veces)	-	Corregir el número de inversor en el menú de configuración
721	EEPROM se ha inicializado de nuevo o EEPROM defectuosa	Se muestra un mensaje de advertencia en la pantalla.	Confirmar el mensaje de estado. Si el mensaje de estado aparece de forma constante: Avisar a un técnico de servicio formado por Fronius.

Código	Descripción	Comportamiento	Solución
731	Error de inicialización: no se soporta la memoria USB		Comprobar o sustituir la memoria USB
732	Exceso de corriente en la memoria USB	Se muestra un mensaje de advertencia en la pantalla.	Comprobar el sistema de archivo de la memoria USB Si el mensaje de estado aparece de forma constante: Avisar a un técnico de servicio formado por Fronius.
733	No hay ninguna memoria USB enchufada	Se muestra un mensaje de advertencia en la pantalla.	Conectar o comprobar la memoria USB Si el mensaje de estado aparece de forma constante: Avisar a un técnico de servicio formado por Fronius.
734	No se detecta el archivo de actualización o el archivo de actualización no se encuentra disponible	Se muestra un mensaje de advertencia en la pantalla.	Comprobar el archivo de actualización (por ejemplo, denominación correcta del archivo) Si el mensaje de estado aparece de forma constante: Avisar a un técnico de servicio formado por Fronius.
735	El archivo de actualización no coincide con el equipo, volver al archivo de actualización antiguo	Se muestra un mensaje de advertencia en la pantalla y el proceso de actualización se interrumpe	Comprobar el archivo de actualización y, si fuera necesario, organizar el archivo de actualización correspondiente al equipo (por ejemplo, en <a href="http://www.fronius.com">http://www.fronius.com</a> ) Si el mensaje de estado aparece de forma constante: Avisar a un técnico de servicio formado por Fronius.
736	Se ha producido un error de escritura o lectura	Se muestra un mensaje de advertencia en la pantalla.	Comprobar la memoria USB y los archivos en esta o sustituir la memoria USB Desenchufar la memoria USB solo cuando el LED "Transmisión de datos" haya dejado de parpadear o de estar iluminado. Si el mensaje de estado aparece de forma constante: Avisar a un técnico de servicio formado por Fronius.
738	No es posible guardar un archivo Log (por ejemplo, la memoria USB está protegida contra escritura o está llena)	Se muestra un mensaje de advertencia en la pantalla.	Habilitar espacio de memoria, quitar la protección contra escritura, si fuera necesario, comprobar o sustituir la memoria USB Si el mensaje de estado aparece de forma constante: Avisar a un técnico de servicio formado por Fronius.

Código	Descripción	Comportamiento	Solución
743	Durante la actualización se ha producido un error	Se muestra un mensaje de advertencia en la pantalla.	Repetir el proceso de actualización y comprobar la memoria USB Si el mensaje de estado aparece de forma constante: ¡Avisar a un técnico de servicio formado por Fronius.
745	Archivo de actualización con error	Se muestra un mensaje de advertencia en la pantalla y el proceso de actualización se interrumpe	Volver a descargar el archivo de actualización Si el mensaje de estado aparece de forma constante: ¡Avisar a un técnico de servicio formado por Fronius.
751	Se ha perdido la hora		Volver a ajustar la hora y la fecha en el inversor
752	Error de comunicación del módulo de Real Time Clock	Se muestra un mensaje de advertencia en la pantalla.	Si el mensaje de estado aparece de forma constante: ¡Avisar a un técnico de servicio formado por Fronius.
757	Error de hardware en el módulo de Real Time Clock	Se muestra el mensaje de error en la pantalla indicando que el inversor no suministra corriente a la red.	
758	Error interno: El módulo de Real Time Clock está en el modo de emergencia	Hora inexacta, posibilidad de pérdida de la hora (servicio de alimentación a la red normal)	Si el mensaje de estado aparece de forma constante: ¡Avisar a un técnico de servicio formado por Fronius.
766	Se ha activado la limitación de potencia de emergencia (máx. 750 W)	Se muestra un mensaje de error en la pantalla.	

#### Servicio de atención al cliente

**¡IMPORTANTE!** Diríjase a su distribuidor de Fronius o a un técnico de servicio formado por Fronius cuando:

- Un error aparece de forma repetida o constante
- Aparece un error que no figura en las tablas

#### Servicio en entornos con fuerte generación de polvo

En caso de servicio en entornos con fuerte generación de polvo: si fuera necesario, soplar el disipador de calor y el ventilador en el lado posterior del inversor, así como las aperturas de aire adicional en el soporte de montaje con aire a presión limpio.

# Datos técnicos

Fronius Primo	3.8-1 208-240	5.0-1 208-240	6.0-1 208-240
---------------	---------------	---------------	---------------

## Datos de entrada

Gama de tensión MPP	200 - 800 V	240 - 800 V	240 - 800 V
Tensión de arranque	80 V		
Máxima tensión de entrada con 57.2 °F (14 °C) en marcha sin carga	1000 V		
Tensión de entrada nominal	650 V	660 V	660 V
Corriente de entrada nominal	6,1 A	7,9 A	9,4 A
Máxima corriente de entrada (MPPT1 / MPPT2)	18,0 A	18,0 A	18,0 A
Máxima corriente de cortocircuito de los módulos solares	27,0 A	27,0 A	27,0 A
Máxima corriente de retroalimentación continua de la empresa suministradora de energía <sup>1)</sup>	0,0 A <sup>2)</sup>		

## Datos de salida

Potencia de salida nominal ( $P_{nom}$ )	con 208 V con 220 V con 240 V	3800 W 3800 W 3800 W	5000 W 5000 W 5000 W	6000 W 6000 W 6000 W
$P_{nom}$ con +131 °F (55 °C)	con 208 V con 220 V con 240 V	3800 W 3800 W 3800 W	5000 W 5000 W 5000 W	5300 W 5450 W 5550 W
Máxima potencia de salida	con 208 V con 220 V con 240 V	3800 W 3800 W 3800 W	5000 W 5000 W 5000 W	5300 W 5500 W 5600 W
Tensión de red nominal	208 V / 220 V / 240 V			
Tolerancia de la red	-12 % / +10 %			
Margen de tensión de servicio CA	con 208 V con 220 V con 240 V	183 - 229 V 194 - 242 V 211 - 264 V		
Margen de ajuste de la tensión de red	con 208 V con 220 V con 240 V	104 - 288 V 104 - 288 V 104 - 288 V		
Precisión de los límites de tensión	1 % del valor nominal			
Margen de ajuste del tiempo de tolerancia para exceder los límites de tensión	0,016 - 21,0 s			
Máxima corriente de salida continua con $V_{nom}$	con 208 V con 220 V con 240 V	18.3 A 17.3 A 15.8 A	24.0 A 22.7 A 20.8 A	28.8 A 27.3 A 25.0 A
Protección por fusible recomendada contra exceso de corriente (CA)	con 208 V con 220 V con 240 V	25.0 A 25.0 A 20.0 A	30.0 A 30.0 A 30.0 A	40.0 A 40.0 A 35.0 A
Fases	1			
Máxima corriente de falta de salida por período de tiempo	con 208 V con 220 V con 240 V	384 A / 146 ms 560 A / 172 ms 584 A / 154 ms		
Frecuencia de salida nominal	50 / 60 Hz			

<b>Fronius Primo</b>	<b>3.8-1 208-240</b>	<b>5.0-1 208-240</b>	<b>6.0-1 208-240</b>
Margen de frecuencia de salida Configuraciones: 50 Hz, 60 Hz Configuraciones: HI Configuraciones: CAL	48,0 - 50,5 Hz / 59,3 - 60,5 Hz - / 57,0 - 63,0 Hz - / 58,5 - 60,5 Hz		
Margen de ajuste de la frecuencia de red	45,0 - 55,0 Hz / 50,0 - 66,0 Hz		
Precisión de los límites de frecuencia	0,05 Hz		
Margen de ajuste del tiempo de tolerancia para exceder los límites de frecuencia	0,016 - 600 s		
Coeficiente de distorsión no lineal	< 5 %		
Factor de potencia cos phi	0,85 - 1 ind./cap. <sup>4)</sup>		

### Datos generales

Máximo rendimiento	97,9 %			
Rendimiento CEC	con 208 V	96,0 %	96,5 %	96,5 %
	con 220 V	95.5 %	96.5 %	96.5 %
	con 240 V	95.5 %	96.5 %	96.5 %
Refrigeración	Ventilación forzada			
Tipo de protección	NEMA4X			
Dimensiones (altura x anchura x longitud)	24,7 x 16,9 x 8,1 inch (628 x 428 x 205 mm)			
Peso	47.29 lbs. (21,45 kg)			
Dimensiones del embalaje (longitud x altura x anchura)	30,1 x 21,7 x 11,4 inch (770 x 550 x 290 mm)			
Peso total con embalaje	57.56 lbs. (26,11 kg)			
Temperatura ambiente admisible (con una humedad del aire relativa del 95%)	-40 F - +131 °F (-40 °C - +55°C)			
Temperatura de almacenamiento admisible (con una humedad del aire relativa del 95%)	-40 F - +158 °F (-40 °C - +70°C)			

### Dispositivos de protección

Monitorización de aislamiento	Integrada
Protección frente al servicio independiente	Integrada
Protección contra polaridad invertida	Integrada
Detección/interrupción de arco voltaico	Integrada
Exceso de temperatura	Desplazamiento del punto de trabajo/refrigeración activa

- 1) Máxima corriente del inversor hacia los módulos solares cuando se produce un error en el inversor.
- 2) Asegurado mediante la construcción eléctrica del inversor
- 3) En servicio normal
- 4) ind. = inductivo      cap. = capacitivo

<b>Fronius Primo</b>	<b>7.6-1 208-240</b>	<b>8.2-1 208-240</b>	<b>10.0-1 208-240</b>
----------------------	----------------------	----------------------	-----------------------

### Datos de entrada

Gama de tensión MPP	250 - 800 V	270 - 800 V	220 - 800 V
Tensión de arranque	80 V		
Máxima tensión de entrada con 57.2 °F (14 °C) en marcha sin carga	1000 V		
Tensión de entrada nominal	660 V		655 V
Corriente de entrada nominal	11,9 A	12,3 A con 208 V 12,8 A con 220 V 12,8 A con 240 V	15,7 A
Máxima corriente de entrada (MPPT1 / MPPT2)	18,0 A	18,0 A	33,0 A / 18,0 A
Máxima corriente de cortocircuito de los módulos solares (MPPT1 / MPPT2)	27,0 A	27,0 A	49,5 A / 27,0 A
Máxima corriente de retroalimentación continua de la empresa suministradora de energía <sup>1)</sup>	0,0 A <sup>2)</sup>		

### Datos de salida

Potencia de salida nominal ( $P_{nom}$ )	con 208 V con 220 V con 240 V	7600 W 7600 W 7600 W	7900 W 8200 W 8200 W	9995 W 10005 W 9995 W
$P_{nom}$ con +131 °F (55 °C)	con 208 V con 220 V con 240 V	5300 W 5500 W 5600 W	5300 W 5500 W 5600 W	9995 W 10005 W 9995 W
$P_{nom}$ con +140 °F (60 °C)	con 208 V con 220 V con 240 V	- - -	- - -	9940 W 9940 W 9940 W
Máxima potencia de salida	con 208 V con 220 V con 240 V	7600 W 7600 W 7600 W	7900 W 8200 W 8200 W	9995 W 10005 W 9995 W
Tensión de red nominal	208 V / 220 V / 240 V			
Tolerancia de la red	-12 % / +10 %			
Margen de tensión de servicio CA	con 208 V con 220 V con 240 V	183 - 229 V 194 - 242 V 211 - 264 V		
Margen de ajuste de la tensión de red	con 208 V con 220 V con 240 V	104 - 288 V 104 - 288 V 104 - 288 V		
Precisión de los límites de tensión	1 % del valor nominal			
Margen de ajuste del tiempo de tolerancia para exceder los límites de tensión	0,016 - 21,0 s			
Máxima corriente de salida continua con $V_{nom}$	con 208 V con 220 V con 240 V	36.5 A 34.5 A 31.7 A	38.0 A 37.3 A 34.2 A	48.1 A 45.5 A 41.6 A
Protección por fusible recomendada contra exceso de corriente (CA)	con 208 V con 220 V con 240 V	50.0 A 50.0 A 40.0 A	50.0 A 50.0 A 45.0 A	60.0 A 40.0 A 60.0 A
Fases	1		2	
Máxima corriente de falta de salida por período de tiempo	con 208 V con 220 V con 240 V	384 A / 146 ms 560 A / 172 ms 584 A / 154 ms		484 A / 166.2 ms 884 A / 67.48 ms 916 A / 6.46 ms

<b>Fronius Primo</b>	<b>7.6-1 208-240</b>	<b>8.2-1 208-240</b>	<b>10.0-1 208-240</b>
Frecuencia de salida nominal	50 / 60 Hz		
Margen de frecuencia de salida Configuraciones: 50 Hz, 60 Hz Configuraciones: HI Configuraciones: CAL	48,0 - 50,5 Hz / 59,3 - 60,5 Hz - / 57,0 - 63,0 Hz - / 58,5 - 60,5 Hz		
Margen de ajuste de la frecuencia de red	45,0 - 55,0 Hz / 50,0 - 66,0 Hz		
Precisión de los límites de frecuencia	0,05 Hz		
Margen de ajuste del tiempo de tolerancia para exceder los límites de frecuencia	0,016 - 600 s		
Coefficiente de distorsión no lineal	< 5 %		< 2,5 %
Factor de potencia cos phi	0,85 - 1 ind./cap. <sup>4)</sup>		0 - 1 ind./cap. <sup>4)</sup>

### Datos generales

Máximo rendimiento	97,9 %		97,9 %
Rendimiento CEC	con 208 V	97,0 %	97,0 %
	con 220 V	97,0 %	97,0 %
	con 240 V	97,0 %	97,0 %
Refrigeración	Ventilación forzada		
Tipo de protección	NEMA4X		
Dimensiones (altura x anchura x longitud)	24,7/16,9/8,1 inch 628/428/205 mm		28,5/20,1/8,9 inch 725/510/225 mm
Peso	42.029 lbs. (21,45 kg)		82.5 lbs. (37,4 kg)
Dimensiones del embalaje (longitud x altura x anchura)	30,1/21,7/11,4 inch 770/550/290 mm		31,1/22,6/13,4 in. 790/575/340 mm
Peso total con embalaje	57.56 lbs. (26,11 kg)		90.2 lbs. (40,9 kg)
Temperatura ambiente admisible (con una humedad del aire relativa del 95%)	-40 °F - +131 °F (-40 °C - +55°C)		-40 °F - +140 °F (-40 °C - +60°C)
Temperatura de almacenamiento admisible (con una humedad del aire relativa del 95%)	-40 °F - +158 °F (-40 °C - +70°C)		

### Dispositivos de protección

Monitorización de aislamiento	Integrada
Protección frente al servicio independiente	Integrada
Protección contra polaridad invertida	Integrada
Detección/interrupción de arco voltaico	Integrada
Exceso de temperatura	Desplazamiento del punto de trabajo/refrigeración activa

- 1) Máxima corriente del inversor hacia los módulos solares cuando se produce un error en el inversor.
- 2) Asegurado mediante la construcción eléctrica del inversor
- 3) En servicio normal
- 4) ind. = inductivo      cap. = capacitivo

<b>Fronius Primo</b>	<b>11.4-1 208-240</b>	<b>12.5-1 208-240</b>	<b>15.0-1 208-240</b>
----------------------	-----------------------	-----------------------	-----------------------

### Datos de entrada

Gama de tensión MPP	240 - 800 V	260 - 800 V	320 - 800 V
Tensión de arranque	80 V		
Máxima tensión de entrada con 57.2 °F (14 °C) en marcha sin carga	1000 V		
Tensión de entrada nominal	660 V	665 V	680 V
Corriente de entrada nominal	17,8 A	19,4 A	20,8 A con 208 V 22,0 A con 220 V 22,7 A con 240 V
Máxima corriente de entrada MPPT1 MPPT2	33,0 A 18,0 A		
Máxima corriente de cortocircuito de los módulos solares MPPT1 MPPT2	49,5 A 27,0 A		
Máxima corriente de retroalimentación continua de la empresa suministradora de energía <sup>1)</sup>	0,0 A <sup>2)</sup>		

### Datos de salida

Potencia de salida nominal ( $P_{nom}$ )	con 208 V con 220 V con 240 V	11400 W 11400 W 11400 W	12500 W 12500 W 12500 W	13750 W 14500 W 15000 W
$P_{nom}$ con +140 °F (60 °C)	con 208 V con 220 V con 240 V	9940 W 9940 W 9940 W	9940 W 9940 W 9940 W	9940 W 9940 W 9940 W
Máxima potencia de salida	con 208 V con 220 V con 240 V	11400 W 11400 W 11400 W	12500 W 12500 W 12500 W	13750 W 14500 W 15000 W
Tensión de red nominal	208 V / 220 V / 240 V			
Tolerancia de la red	-12 % / +10 %			
Margen de tensión de servicio CA	con 208 V con 220 V con 240 V	183 - 229 V 194 - 242 V 211 - 264 V		
Margen de ajuste de la tensión de red	con 208 V con 220 V con 240 V	104 - 288 V 104 - 288 V 104 - 288 V		
Precisión de los límites de tensión	1 % del valor nominal			
Margen de ajuste del tiempo de tolerancia para exceder los límites de tensión	0,016 - 21,0 s			
Máxima corriente de salida continua con $V_{nom}$	con 208 V con 220 V con 240 V	54.8 A 51.8 A 47.5 A	60.1 A 56.8 A 52.1 A	66.1 A 65.9 A 62.5 A
Protección por fusible recomendada contra exceso de corriente (CA)	con 208 V con 220 V con 240 V	70.0 A 70.0 A 60.0 A	80.0 A 80.0 A 70.0 A	90.0 A 90.0 A 80.0 A
Fases	2			
Máxima corriente de falta de salida por período de tiempo	con 208 V con 220 V con 240 V	484 A / 166.2 ms 884 A / 67.48 ms 916 A / 6.46 ms		
Frecuencia de salida nominal	50 / 60 Hz			

<b>Fronius Primo</b>	<b>11.4-1 208-240</b>	<b>12.5-1 208-240</b>	<b>15.0-1 208-240</b>
Margen de frecuencia de salida Configuraciones: 50 Hz, 60 Hz Configuraciones: HI Configuraciones: CAL	48,0 - 50,5 Hz / 59,3 - 60,5 Hz - / 57,0 - 63,0 Hz - / 58,5 - 60,5 Hz		
Margen de ajuste de la frecuencia de red	45,0 - 55,0 Hz / 50,0 - 66,0 Hz		
Precisión de los límites de frecuencia	0,05 Hz		
Margen de ajuste del tiempo de tolerancia para exceder los límites de frecuencia	0,016 - 600 s		
Coeficiente de distorsión no lineal	< 2,5 %		
Factor de potencia cos phi	0 - 1 ind./cap. <sup>4)</sup>		

### Datos generales

Máximo rendimiento	97,9 %			
Rendimiento CEC	con 208 V	96,5 %	96,5 %	97,0 %
	con 220 V	96.5 %	96.5 %	97.0 %
	con 240 V	96.5 %	96.5 %	97.0 %
Refrigeración	Ventilación forzada			
Tipo de protección	NEMA4X			
Dimensiones (altura x anchura x longitud)	28,5 x 20,1 x 8,9 inch (725 x 510 x 225 mm)			
Peso	82.5 lbs. (37,4 kg)			
Dimensiones del embalaje (longitud x altura x anchura)	31,1 x 22,6 x 13,4 inch (790 x 575 x 340 mm)			
Peso total con embalaje	90.2 lbs. (40,9 kg)			
Temperatura ambiente admisible (con una humedad del aire relativa del 95%)	-40 °F - +140 °F (-40 °C - +60°C)			
Temperatura de almacenamiento admisible (con una humedad del aire relativa del 95%)	-40 °F - +158 °F (-40 °C - +70°C)			

### Dispositivos de protección

Monitorización de aislamiento	Integrada
Protección frente al servicio independiente	Integrada
Protección contra polaridad invertida	Integrada
Detección/interrupción de arco voltaico	Integrada
Exceso de temperatura	Desplazamiento del punto de trabajo/refrigeración activa

- 1) Máxima corriente del inversor hacia los módulos solares cuando se produce un error en el inversor.
- 2) Asegurado mediante la construcción eléctrica del inversor
- 3) En servicio normal
- 4) ind. = inductivo      cap. = capacitivo

---

**Normas y directivas tenidas en cuenta**

- UL 1741
- IEEE 1547
- IEEE 1547.1
- UL 1998 \*
- CSA TIL M07 Issue 1
- ANSI/IEEE C62.41
- UL 1699B Issue 2
- FCC parte 15 A&B
- NEC artículo 690
- C22.2 N.º 107.1-01

\* Solo para AFCI y funciones de monitorización de aislamiento

# Cláusulas de garantía y eliminación

---

## **Garantía de fábrica de Fronius**

Las cláusulas de garantía detalladas específicas para cada país están disponibles en Internet:  
[www.fronius.com/solar/warranty](http://www.fronius.com/solar/warranty)

Para poder disfrutar de todo el período de garantía para la batería de almacenamiento o el inversor Fronius que ha instalado recientemente, rogamos que se registre en:  
[www.solarweb.com](http://www.solarweb.com).

---

## **Exclusión de responsabilidad**

Queda excluido exigir a Fronius cualquier derecho a indemnización de daños y perjuicios, siempre y cuando este derecho no esté fundamentado en una vulneración dolosa o extremadamente grave de los deberes por parte de Fronius.

El instalador y el productor fotovoltaico deben cumplir las indicaciones de seguridad pre-determinadas por Fronius, así como las directivas, normas u otras prescripciones vigentes en el país de instalación en relación a los trabajos en sistemas fotovoltaicos. Las indicaciones de seguridad figuran en el manual de instrucciones incluido en el suministro. El instalador y el productor fotovoltaico asumen la totalidad de los daños y costes derivados del incumplimiento de estas disposiciones.

Este producto de Fronius dispone en su interior de un interruptor de circuito por falla de arco (AFCI) tipo 1. Este interruptor detecta y separa los arcos voltaicos seriales en la instalación fotovoltaica, cumpliendo las especificaciones de la norma UL1699B Esquema de investigación para protección de circuito por falla de arco CC en instalaciones fotovoltaicas (FV) (Número de expedición: 2; 14 de enero de 2013). Asimismo, Fronius no asume ninguna responsabilidad por daños que puedan producirse debido a la aparición de arcos voltaicos. Queda excluido exigir a Fronius cualquier derecho a indemnización de daños y perjuicios cuando no se garantice el rendimiento mínimo o haya pérdidas de rendimiento por haberse apagado el inversor debido a una desconexión mediante el interruptor de circuito por falla de arco. El productor fotovoltaico asume los costes derivados de la desconexión del equipo mediante el interruptor de circuito por falla de arco.

---

## **Eliminación**

Si un día fuera necesario sustituir el inversor, Fronius recogerá el aparato viejo y se encarga de su debido aprovechamiento.

# Cher lecteur

---

## Introduction

Nous vous remercions de la confiance que vous nous témoignez et vous félicitons d'avoir acquis ce produit Fronius de haute qualité technique. Les présentes Instructions de service doivent vous permettre de vous familiariser avec ce produit. Par une lecture attentive de ces instructions, vous apprendrez à connaître les diverses possibilités de votre produit Fronius. C'est ainsi seulement que vous pourrez en exploiter au mieux tous les avantages.

Respectez les consignes de sécurité et veillez par ce biais à garantir davantage de sécurité sur le lieu d'utilisation du produit. Une manipulation appropriée de ce produit garantit sa qualité et sa fiabilité à long terme. Ces deux critères sont des conditions essentielles pour un résultat optimal.

---

## Explication des consignes de sécurité



**DANGER !** Signale un risque de danger immédiat. S'il n'est pas évité, il peut entraîner la mort ou des blessures graves.



**AVERTISSEMENT !** Signale une situation potentiellement dangereuse. Si elle n'est pas évitée, elle peut entraîner la mort ou des blessures graves.



**ATTENTION !** Signale une situation susceptible de provoquer des dommages. Si elle n'est pas évitée, elle peut entraîner des blessures légères ou minimales, ainsi que des dommages matériels.



**REMARQUE!** Signale la possibilité de mauvais résultats de travail et de dommages sur l'équipement.

**IMPORTANT!** Signale des astuces d'utilisation et d'autres informations particulièrement utiles. Cette mention ne signale pas une situation dangereuse ou susceptible de provoquer des dommages.

Soyez extrêmement attentif lorsque vous voyez l'un des symboles illustrés dans le chapitre « Consignes de sécurité ».



# Sommaire

Consignes de sécurité .....	121
Généralités.....	121
Conditions environnementales.....	121
Personnel qualifié .....	121
Données relatives aux valeurs des émissions sonores .....	122
Mesures relatives à la CEM.....	122
Marquage de sécurité .....	122
Élimination des déchets .....	122
Sûreté des données.....	122
Droits d'auteur.....	122
Généralités.....	123
Concept d'appareil .....	123
Utilisation conforme à la destination .....	123
Informations concernant les « Field adjustable trip points » et « Advanced Grid Features » .....	124
Conformité FCC / RSS.....	125
Surveillance d'isolation .....	125
Détection/Interruption d'arc électrique .....	125
Avertissements sur l'appareil .....	126
Fusibles de chaîne.....	127
Critères de sélection des fusibles de chaîne appropriés .....	127
Communication de données et Fronius Solar Net .....	128
Fronius Solar Net et transfert de données .....	128
Installation des cartes d'option dans l'onduleur .....	128
Surveillance des installations.....	129
Généralités.....	129
Première mise en service avec Fronius Solar.web App .....	129
Informations complémentaires concernant le Fronius Datamanager 2.0 .....	131
Éléments de commande et voyants.....	132
Éléments de commande et voyants.....	132
Écran.....	133
Le niveau menu .....	134
Activation de l'éclairage de l'écran.....	134
Désactivation automatique de l'éclairage de l'écran/Accès au point de menu « ACTUEL » .....	134
Accès au niveau menu.....	134
Les points de menu ACTUEL, LOG et GRAPHE.....	135
ACTUEL LOG GRAPHE .....	135
Valeurs affichées dans les points de menu ACTUEL et LOG.....	135
Le point de menu SETUP .....	137
Configuration initiale .....	137
SETUP .....	137
Navigation dans le point de menu SETUP.....	137
Configuration des entrées de menu – généralités .....	138
Exemple d'application : réglage du tarif d'injection .....	139
Les entrées du menu Setup.....	141
Veille .....	141
Point d'accès WiFi .....	141
DATCOM .....	142
USB.....	142
Relais (contact de commutation sans potentiel) .....	144
Heure / Date .....	145
Réglage affichage.....	146
Rendement énergie .....	147
Ventilateur.....	147
Détection d'arc électrique .....	147
Le point de menu INFO.....	149
INFOS.....	149
Valeurs de mesure État EP État du réseau .....	149
Informations sur l'appareil.....	150
Version.....	151
Activer/désactiver le verrouillage des touches .....	152

Généralités.....	152
Activer/désactiver le verrouillage des touches.....	152
Clé USB en tant que Datalogger et pour actualiser le logiciel de l'onduleur.....	153
Clé USB en tant que Datalogger.....	153
Clés USB adaptées.....	153
Clé USB pour l'actualisation du logiciel de l'onduleur.....	154
Retrait de la clé USB.....	154
Le menu Basic.....	155
Généralités.....	155
Accéder au menu Basic.....	155
Les entrées du menu Basic.....	156
Diagnostic d'état et élimination des défauts.....	158
Affichage de messages d'état.....	158
Panne générale de l'écran.....	158
Messages d'état – classe 1.....	158
Messages d'état - classe 2.....	159
Messages d'état – classe 3.....	159
Messages d'état - classe 4.....	160
Messages d'état – classe 5.....	163
Messages d'état - classe 7.....	164
Service clientèle.....	166
Fonctionnement dans des environnements soumis à un fort dégagement de poussières.....	166
Caractéristiques techniques.....	167
Normes et directives appliquées.....	172
Conditions de garantie et élimination.....	174
Garantie constructeur Fronius.....	174
Clause de non-responsabilité.....	174
Élimination des déchets.....	174
	<b>175</b>
CoC.....	176

# Consignes de sécurité

---

## Généralités

Cet appareil est fabriqué selon l'état actuel de la technique et conformément aux règles techniques de sécurité en vigueur. Cependant, en cas d'erreur de manipulation ou de mauvaise utilisation, il existe un risque :

- de blessure et de mort pour l'utilisateur ou des tiers ;
- de dommages pour l'appareil et les autres biens de l'exploitant.

---

Toutes les personnes concernées par la mise en service, la maintenance et la remise en état de l'appareil doivent :

- posséder les qualifications correspondantes ;
- connaître le maniement des installations électriques ;
- lire attentivement et suivre avec précision les prescriptions des présentes instructions de service.

---

Les instructions de service doivent être conservées en permanence sur le lieu d'utilisation de l'appareil. En complément des présentes instructions de service, les règles générales et locales en vigueur concernant la prévention des accidents et la protection de l'environnement doivent être respectées.

---

Concernant les avertissements de sécurité et de danger présents sur l'appareil, veillez à :

- leur lisibilité permanente ;
- ne pas les détériorer ;
- ne pas les retirer ;
- ne pas les recouvrir, ni coller d'autres autocollants par-dessus, ni les peindre.

---

Les bornes de raccordement peuvent atteindre des températures élevées.

Mettre l'appareil en service uniquement si tous les dispositifs de protection sont entièrement opérationnels. Si les dispositifs de protection ne sont pas entièrement opérationnels, il existe un risque :

- de blessure et de mort pour l'utilisateur ou des tiers ;
- de dommages pour l'appareil et les autres biens de l'exploitant.

---

Les dispositifs de sécurité dont la fonctionnalité n'est pas totale doivent être remis en état par une entreprise spécialisée agréée avant la mise en marche de l'appareil.

---

Ne jamais mettre hors circuit ou hors service les dispositifs de protection.

---

Les emplacements des avertissements de sécurité et de danger présents sur l'appareil se trouvent au chapitre « Généralités » des instructions de service de l'appareil.

---

Éliminer les pannes qui peuvent menacer la sécurité avant de mettre l'appareil en marche.

---

**Votre sécurité est en jeu !**

---

## Conditions environnementales

Tout fonctionnement ou stockage de l'appareil en dehors du domaine indiqué est considéré comme non conforme. Le fabricant ne saurait être tenu pour responsable des dommages consécutifs.

---

## Personnel qualifié

Les informations de service contenues dans les présentes Instructions de service sont exclusivement destinées au personnel technique qualifié. Une décharge électrique peut être mortelle. Ne pas effectuer d'opérations autres que celles indiquées dans les Instructions de service. Ceci s'applique même si vous possédez les qualifications correspondantes.

---

Tous les câbles et toutes les conduites doivent être solides, intacts, isolés et de capacité suffisante. Faire réparer sans délai les connexions lâches, encrassées, endommagées ou les câbles sous-dimensionnés par une entreprise spécialisée agréée.

---

Les travaux d'entretien et de maintenance ne doivent être réalisés que par une entreprise spécialisée agréée.

Les pièces provenant d'autres fournisseurs n'offrent pas de garantie de construction et de fabrication conformes aux exigences de qualité et de sécurité. Utiliser uniquement les pièces de rechange d'origine (valable également pour les pièces standardisées).

Ne réaliser aucune modification, installation ou transformation sur l'appareil sans autorisation du fabricant.

Remplacer immédiatement les composants qui ne sont pas en parfait état.

---

### Données relatives aux valeurs des émissions sonores



L'étage maximal de puissance sonore de l'onduleur est  $< 65$  dB (A) (réf. 1 pW) en fonctionnement à pleine charge, conf. à la norme IEC 62109-1:2010.

Grâce à une régulation électronique de la température, le bruit du refroidissement de l'appareil est maintenu aussi faible que possible et dépend de la puissance transformée, de la température ambiante, du niveau de propreté de l'appareil, etc.

Une valeur d'émission rapportée au poste de travail ne peut être indiquée pour cet appareil, car le niveau de pression acoustique est fortement dépendant de la situation de montage, de la qualité du réseau, des cloisons environnantes et des caractéristiques générales du local.

---

### Mesures relatives à la CEM

Dans certains cas, des influences peuvent se manifester dans la zone d'application prévue malgré le respect des valeurs-limites d'émissions normalisées (p. ex. en présence d'appareils sensibles sur le site d'installation ou lorsque ce dernier est situé à proximité de récepteurs radio ou TV). L'exploitant est alors tenu de prendre les mesures nécessaires pour éliminer les dysfonctionnements.

---

### Marquage de sécurité

Les appareils portant la marque CSA répondent aux exigences des normes applicables au Canada et aux États-Unis.

---

### Élimination des déchets

L'élimination doit être réalisée conformément aux prescriptions nationales et régionales en vigueur.

---

### Sûreté des données

L'utilisateur est responsable de la sûreté des données liées à des modifications par rapport aux réglages d'usine. Le fabricant décline toute responsabilité en cas de perte de réglages personnels.

---

### Droits d'auteur



Les droits de reproduction des présentes Instructions de service sont réservés au fabricant.

Les textes et les illustrations correspondent à l'état de la technique lors de l'impression. Sous réserve de modifications. Le contenu des Instructions de service ne peut justifier aucune réclamation de la part de l'acheteur. Nous vous remercions de nous faire part de vos propositions d'amélioration et de nous signaler les éventuelles erreurs contenues dans les Instructions de service.

# Généralités

## Concept d'appareil

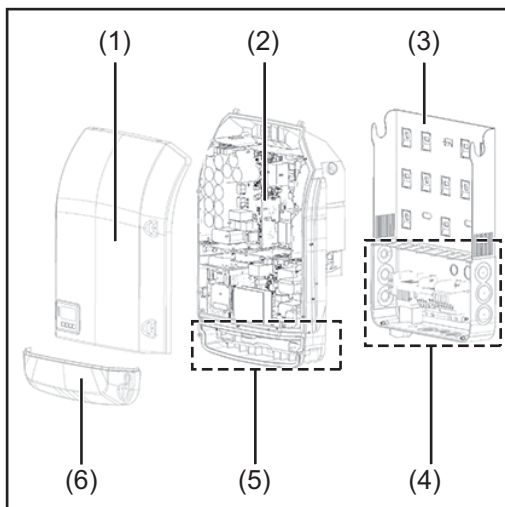

Structure de l'appareil :

- (1) Couvercle du boîtier
- (2) Onduleur
- (3) Support mural
- (4) Zone de raccordement avec interrupteur principal DC
- (5) Zone de communication de données
- (6) Capot de la zone de communication de données

L'onduleur transforme le courant continu généré par les modules solaires en courant alternatif. Ce courant alternatif, synchrone avec la tension du secteur, est injecté dans le réseau électrique public.

L'onduleur a été exclusivement conçu pour être utilisé avec des installations photovoltaïques couplées au réseau, une production de courant indépendante du réseau électrique public n'est donc pas possible.

De par sa conception et son mode de fonctionnement, l'onduleur offre une sécurité maximale en matière de montage et d'utilisation.

L'onduleur surveille automatiquement le réseau électrique public. En cas de conditions de réseau anormales (par ex. coupure de courant, interruption, etc.), l'onduleur arrête immédiatement son fonctionnement et interrompt l'injection de courant dans le réseau électrique.

La surveillance du réseau est basée sur la surveillance de la tension, de la fréquence et des conditions d'ilotage.

L'onduleur fonctionne de manière totalement automatique. Dès que les modules solaires fournissent suffisamment d'énergie après le lever du soleil, la surveillance du réseau par l'onduleur commence. Lorsque le rayonnement solaire est suffisant, l'onduleur entame le mode d'injection dans le réseau.

L'onduleur fonctionne alors de façon à extraire le maximum de puissance possible des modules solaires.

Dès que l'apport en énergie n'est plus suffisant pour permettre l'injection de courant dans le réseau, l'onduleur déconnecte complètement l'électronique de puissance et interrompt le fonctionnement. Tous les réglages et toutes les données enregistrées sont mémorisés.

Lorsque la température de l'onduleur est trop élevée, celui-ci s'autoprotège en réduisant automatiquement la puissance de sortie actuelle.

Une température d'onduleur trop importante peut être due à une température ambiante élevée ou à une évacuation de l'air chaud insuffisante (par ex. en cas d'installation dans une armoire de commande sans évacuation de l'air chaud adaptée).

## Utilisation conforme à la destination

L'onduleur est exclusivement conçu pour le raccordement et l'exploitation avec des modules solaires non mis à la terre. Les modules solaires ne doivent être mis à la terre ni au pôle positif, ni au pôle négatif.

L'onduleur solaire est exclusivement destiné à transformer le courant continu des modules solaires en courant alternatif et à injecter ce dernier dans le réseau électrique public.

Est considérée comme non conforme :

- toute autre utilisation ou toute utilisation allant au-delà,
- toute transformation apportée à l'onduleur qui n'est pas expressément recommandée par Fronius,
- l'installation de composants qui ne sont pas expressément recommandés ou distribués par Fronius.

Le fabricant n'assume aucune responsabilité pour les dommages consécutifs.  
Toute prétention à garantie devient caduque.

Font également partie de l'utilisation conforme :

- la lecture intégrale et le respect de toutes les indications et de tous les avertissements de sécurité et de danger fournis dans les Instructions de service,
- le respect de tous les travaux d'inspection et de maintenance,
- le montage selon les Instructions de service.

Lors de la conception d'une installation photovoltaïque, veiller à ce que les composants de l'installation soient exploités exclusivement dans leur domaine d'utilisation autorisé.

Toutes les mesures recommandées par le fabricant destinées au maintien durable des propriétés du module solaire doivent être respectées.

Respecter les directives fournies par le distributeur d'électricité pour l'injection dans le réseau.

---

**Informations  
concernant les  
« Field adjustable trip points »  
et « Advanced  
Grid Features »**

L'onduleur est équipé de « Field adjustable trip points » (points de déclenchement réglables sur site) et de « Advanced Grid Features » (fonctions de réseau avancées). Pour toute information complémentaire, veuillez contacter le support technique Fronius à l'adresse e-mail : [pvsupport-usa@fronius.com](mailto:pvsupport-usa@fronius.com).



Cet appareil correspond aux valeurs limites imposées par la partie 15 des dispositions FCC pour un appareil numérique de classe B. Ces valeurs limites ont pour but d'apporter une protection appropriée contre les perturbations nocives dans les locaux d'habitation. Cet appareil produit et utilise de l'énergie à haute fréquence et peut engendrer des perturbations dans les communications radio s'il n'est pas utilisé en conformité avec les instructions. Il est toutefois impossible de garantir l'absence totale de perturbations dans une installation donnée.

Si, en désactivant puis en réactivant l'appareil, il est constaté que celui-ci perturbe la réception des ondes radio ou TV, il est recommandé à l'utilisateur d'y remédier en appliquant une ou plusieurs des mesures suivantes :

- Réorienter l'antenne de réception ou la positionner autrement
- Augmenter la distance entre l'appareil et le récepteur
- Raccorder l'appareil à un autre circuit électrique, auquel le récepteur n'est pas connecté
- Contacter le revendeur ou un technicien radio/TV spécialisé pour obtenir de l'aide

#### Industrie Canada RSS

Cet appareil est conforme aux normes Industrie Canada RSS exemptes de licence. Son utilisation est soumise aux conditions suivantes :

- (1) L'appareil ne doit causer aucune perturbation nocive.
- (2) L'appareil doit pouvoir surmonter toutes les influences parasites constatées, y compris les influences parasites susceptibles de perturber le fonctionnement.

#### Surveillance d'isolation

L'onduleur est équipé de la fonction de sécurité suivante, conformément à UL 1741 et au National Electrical Code :

##### Surveillance d'isolation

Dans les installations photovoltaïques avec modules solaires non raccordés à la terre, l'onduleur contrôle la résistance entre le pôle positif ou négatif de l'installation photovoltaïque et le potentiel de terre. En cas de court-circuit entre la ligne DC+ ou DC- et la terre (par ex. en cas de lignes DC mal isolées ou de modules solaires défectueux), l'onduleur se déconnecte du réseau.

#### Détection/Inter- ruption d'arc élec- trique

L'onduleur est équipé d'un système intégré de détection/interruption d'arc électrique capable d'identifier et de couper les arcs électriques en série.

Un arc électrique en série peut, par exemple, survenir suite à l'une des erreurs ou situations suivantes :

- Connexions mal raccordées au module solaire
- Raccords de câbles erronés ou défectueux du côté du module solaire qui permettent une connexion contre le potentiel de terre
- Modules solaires défectueux en raison de problèmes dans le boîtier de connexion ou d'erreurs de production, comme des connexions soudées à haute impédance entre les cellules solaires
- Câble raccordé de façon incorrecte sur les bornes d'entrée d'un onduleur

Si un arc électrique en série est détecté, la puissance est coupée et le mode d'injection dans le réseau est interrompu. Un message d'état (code State) s'affiche à l'écran. Ce message d'état à l'écran doit être réinitialisé manuellement avant de pouvoir reprendre le mode d'injection dans le réseau.

La coupure de la puissance entraîne également la suppression de l'arc électrique en série.



**REMARQUE!** Ce produit est équipé d'une interface de communication conforme à la norme « Communication Signal for Rapid Shutdown - SunSpec Interoperability Specification ». Les dispositifs d'optimisation de puissance et autres fonctions MLPE dans l'installation photovoltaïque peuvent altérer le fonctionnement correct du système de détection/interruption d'arc électrique. En cas d'utilisation de tels composants, l'installateur du système est tenu de s'assurer que la détection/l'interruption d'arc électrique fonctionne. Contacter le support technique Fronius pour plus d'informations.

## Avertissements sur l'appareil

Des avertissements et symboles de sécurité sont placés sur et dans l'onduleur. Ces avertissements et symboles de sécurité ne doivent pas être retirés ni recouverts, car ceux-ci constituent une des exigences de la norme. Ils permettent de prévenir les erreurs de manipulation pouvant être à l'origine de graves dommages corporels et matériels.

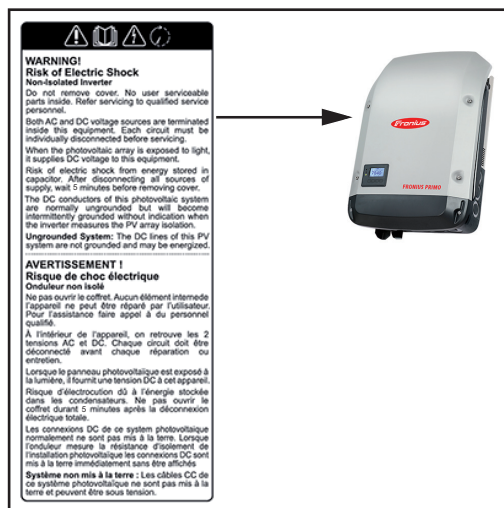

## Symboles de sécurité :



Risque de dommages corporels et matériels graves suite à une erreur de manipulation



Utiliser les fonctions décrites uniquement après avoir lu et compris l'intégralité des documents suivants :

- les présentes Instructions de service ;
- toutes les Instructions de service des composants périphériques de l'installation photovoltaïque, en particulier les consignes de sécurité.



Tension électrique dangereuse.



Attendre l'expiration de la durée de décharge des condensateurs !

## Texte des avertissements :

### AVERTISSEMENT ! Risque de décharge électrique Onduleur non isolé

Ne pas retirer le couvercle. Aucune pièce nécessitant un entretien par l'utilisateur n'est présente à l'intérieur. Faire effectuer les travaux de maintenance par du personnel de service formé.

Les sources de tension AC et DC se terminent à l'intérieur de cet appareil. Chaque circuit électrique doit être désactivé séparément avant tout travail de maintenance.

Si le champ de modules solaires est exposé à la lumière, il fournit une tension continue à l'appareil.

Risque de décharge électrique lié à l'énergie stockée dans les condensateurs. Ne pas retirer le couvercle avant d'avoir déconnecté toutes les sources d'alimentation et patienté

5 minutes.

**Système non mis à la terre :** les lignes DC de cette installation photovoltaïque ne sont pas reliées à la terre et peuvent être sous tension.

## Fusibles de chaîne

L'utilisation de fusibles de chaîne dans le Fronius Primo 10-15 kW permet une protection supplémentaire des modules solaires.

Le courant de court-circuit maximal  $I_{SC}$  du module solaire correspondant est déterminant pour la protection des modules solaires.

Les dispositions nationales en matière de protection par fusibles doivent être observées. L'installateur électrique est responsable de la sélection des fusibles de chaîne appropriés.



**REMARQUE!** Afin d'éviter les risques d'incendie, les fusibles défectueux doivent être remplacés uniquement par des nouveaux fusibles équivalents.

L'onduleur est livré en option avec les fusibles suivants :

- 4 fusibles de chaîne 15 A à l'entrée DC+ (MPPT1) et 4 goujons métalliques à l'entrée DC-
- 8 goujons métalliques

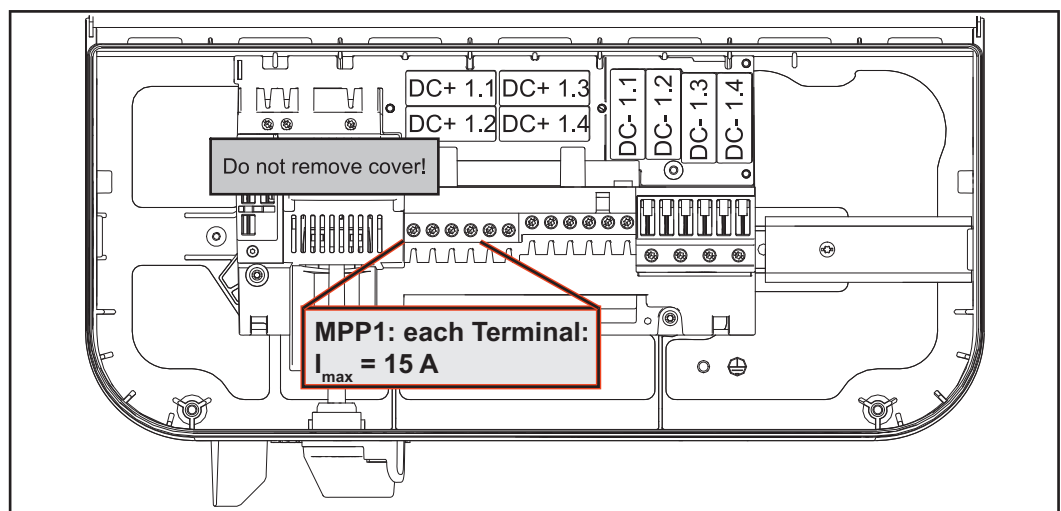

## Critères de sélection des fusibles de chaîne appropriés

Par chaîne de modules solaires, les fusibles de chaîne doivent répondre aux critères suivants :

- $I_N > 1,8 \times I_{SC}$
- $I_N < 2,4 \times I_{SC}$
- $V_N \geq$  tension à vide max. du générateur PV
- Dimensions du fusible : diamètre 10 x 38 mm

$I_N$  Courant nominal du fusible

$I_{SC}$  Courant de court-circuit en conditions de test standard (STC), conformément à la fiche technique des modules solaires

$V_N$  Tension nominale du fusible



**REMARQUE!** La valeur nominale du courant du fusible ne doit pas excéder la valeur de protection maximale figurant dans la fiche technique du fabricant du module solaire. Si aucune valeur de protection maximale n'est indiquée, demander celle-ci au fabricant du module solaire.

# Communication de données et Fronius Solar Net

---

## **Fronius Solar Net et transfert de données**

Fronius Solar Net a été développé par Fronius pour une utilisation individuelle des extensions de système. Fronius Solar Net est un réseau de données permettant de relier plusieurs onduleurs aux extensions de système.

Fronius Solar Net est un système de bus à topologie en anneau. Pour que un ou plusieurs onduleurs reliés dans le Fronius Solar Net puissent communiquer avec une extension de système, un câble adapté suffit.

Pour définir chaque onduleur de manière univoque dans Fronius Solar Net, il faut également leur affecter un numéro individuel.

Procéder à l'attribution des numéros individuels conformément aux prescriptions de la section « Le point de menu SETUP ».

Diverses extensions de système sont automatiquement reconnues par Fronius Solar Net.

Pour différencier plusieurs extensions de système identiques, il est nécessaire de leur attribuer un numéro individuel.

Des informations détaillées sur les différentes extensions de système figurent dans les instructions de service correspondantes et sur le site Internet <http://www.fronius.com>.

Vous trouverez plus d'informations concernant le câblage des composants Fronius DATCOM sur le site :



→ <http://www.fronius.com/QR-link/4204101938>

---

## **Installation des cartes d'option dans l'onduleur**

Plus d'informations sur l'installation de cartes d'option (par ex. : Datamanager) dans l'onduleur et le raccordement des câbles de communication de données dans les Instructions d'installation.

# Surveillance des installations

## Généralités

L'onduleur est équipé par défaut d'une surveillance des installations Fronius Datamanager 2.0 compatible WLAN.

La surveillance des installations comprend les fonctions suivantes :

- page Web dédiée avec affichage des données actuelles et des diverses possibilités de réglage ;
- possibilité de connexion à Fronius Solar.web via WLAN ou LAN ;
- envoi automatique de messages de service par SMS ou e-mail en cas d'erreur ;
- commande possible de l'onduleur par l'indication de valeurs limites de puissance et de durées de service minimales, maximales ou théoriques ;
- commande de l'onduleur via Modbus (TCP/RTU) ;
- définition de priorités de commande ;
- commande de l'onduleur via un compteur raccordé (Fronius Smart Meter) ;
- commande de l'onduleur via un récepteur de signal pour télécommande centralisée (par ex. indication de puissance réactive ou de puissance effective) ;
- réduction dynamique de la puissance avec prise en compte de l'auto-consommation.

Pour plus d'informations sur le Fronius Datamanager 2.0, consulter en ligne les Instructions de service correspondantes.

## Première mise en service avec Fronius Solar.web App



**REMARQUE!** Fronius Solar.web App simplifie considérablement la première mise en service du Fronius Datamanager 2.0.  
Cette application est disponible dans l'App Store.



Pour la première mise en service du Fronius Datamanager 2.0

- une carte enfichable Fronius Datamanager 2.0 doit être intégrée dans l'onduleur, ou
- une Fronius Datamanager Box 2.0 doit se trouver dans le circuit Fronius Solar Net.

**IMPORTANT !** Pour l'établissement de la connexion au Fronius Datamanager 2.0, le terminal correspondant (par ex. ordinateur portable, tablette, etc.) doit être configuré comme suit :

- « Obtenir une adresse IP automatiquement (DHCP) » doit être activé

**1** Câbler l'onduleur avec le Fronius Datamanager 2.0 ou la Fronius Datamanager Box 2.0 dans Fronius Solar Net

**IMPORTANT !** Les onduleurs Fronius IG, Fronius IG Plus, Fronius IG Plus V, Fronius IG Plus A, Fronius CL, Fronius CL USA et Fronius IG 300 - 500 doivent toujours se trouver au début ou à la fin du circuit Fronius Solar Net.

**2** Uniquement pour le Fronius Galvo / Fronius Symo / Fronius Primo ou en cas de mise en réseau de plusieurs onduleurs dans Fronius Solar Net :

Positionner correctement le commutateur Maître/Esclave Fronius Solar Net sur la carte enfichable Fronius Datamanager 2.0

- un onduleur avec Fronius Datamanager 2.0 = Maître
- tous les autres onduleurs avec Fronius Datamanager 2.0 = Esclave (les DEL des cartes enfichables Fronius Datamanager 2.0 sont éteintes)

### 3 Commuter l'appareil en mode de service

Onduleur avec carte enfichable Fronius Datamanager 2.0 :

- Basculer le commutateur IP de la carte enfichable Fronius Datamanager 2.0 sur la position A

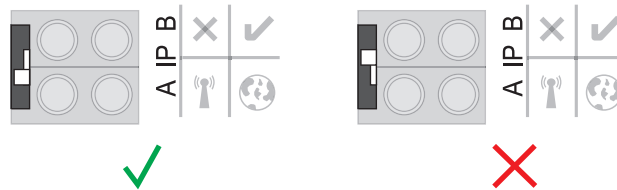

ou

- Activer le point d'accès WLAN via le menu Setup de l'onduleur (l'exécution de cette fonction dépend du logiciel de l'onduleur)



Fronius Datamanager Box 2.0 :

- Basculer le commutateur IP de la Fronius Datamanager Box 2.0 sur la position A

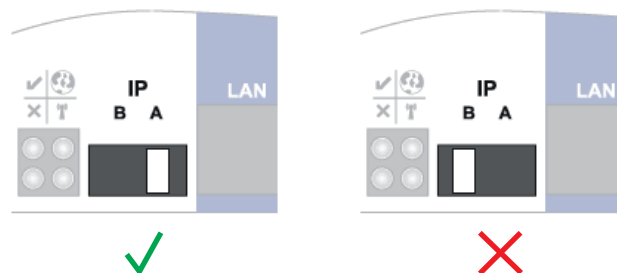

L'onduleur/la Fronius Datamanager Box 2.0 établit le point d'accès WLAN. Le point d'accès WLAN reste ouvert pendant 1 heure.

### 4 Télécharger Fronius Solar.web App



### 5 Exécuter Fronius Solar.web App

La page d'accueil de l'assistant de mise en service s'affiche.

## Bienvenue dans l'assistant de mise en service.

Voici quelques étapes très simples pour parvenir à la surveillance confortable de votre installation.

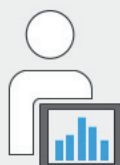

### ASSISTANT SOLAR WEB

Connectez l'installation à Fronius Solar.web et utilisez notre application pour appareils mobiles.



### ASSISTANT TECHNIQUE

Paramètres du système pour les limites d'injection, les fonctions Power Control et les interfaces ouvertes !

! Uniquement pour du personnel formé ou des spécialistes !

Annuler

L'assistant technique est destiné à l'installateur et contient des paramétrages normalisés.

### L'exécution de l'assistant technique est facultative.

Si l'assistant technique est exécuté, le mot de passe de service doit être absolument noté. Ce mot de passe de service est nécessaire pour la configuration du point de menu Éditeur Fournisseur d'électricité et Compteur.

Si l'assistant technique n'est pas exécuté, aucune consigne n'est paramétrée pour la réduction de puissance.

### L'exécution de l'assistant Solar Web est obligatoire !

**6** En cas de besoin, exécuter l'assistant technique et suivre les instructions.

**7** Exécuter l'assistant Solar web et suivre les instructions.

La page d'accueil Fronius Solar.web s'affiche

ou

la page Web du Fronius Datamanager 2.0 s'affiche.

### Informations complémentaires concernant le Fronius Datamanager 2.0

Plus d'informations concernant le Fronius Datamanager 2.0 et d'autres options de mise en service sous :



→ <http://www.fronius.com/QR-link/4204260191FR>

# Éléments de commande et voyants

## Éléments de commande et voyants

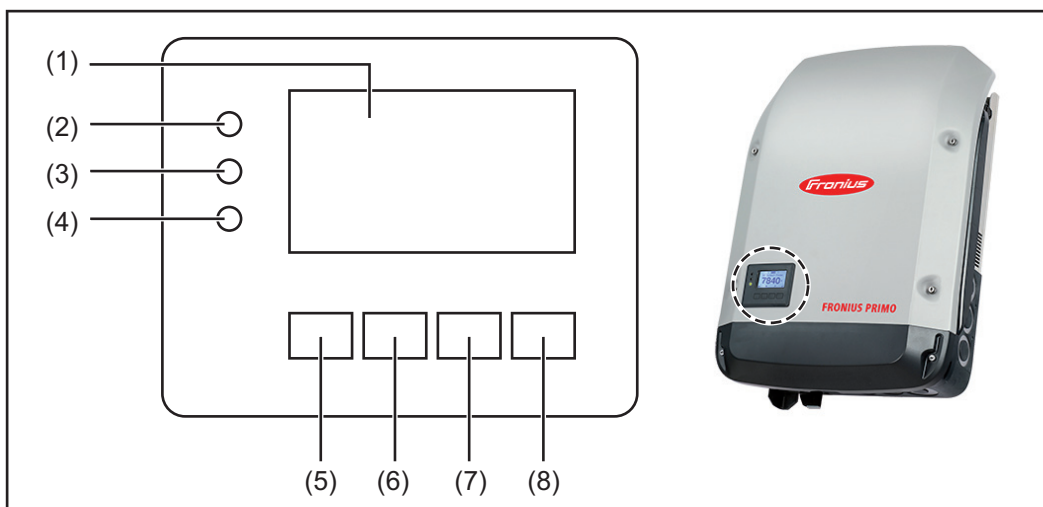

Pos.	Description
(1)	Écran pour l'affichage des valeurs, paramètres et menus

### DEL de contrôle et d'état

(2)	DEL d'état général (rouge) allumée <ul style="list-style-type: none"><li>- si un message d'état est affiché à l'écran</li><li>- en cas d'interruption du mode d'injection dans le réseau</li><li>- durant le traitement de l'erreur (l'onduleur attend une validation ou l'élimination d'une erreur survenue)</li></ul>
(3)	DEL de démarrage (orange) allumée lorsque <ul style="list-style-type: none"><li>- l'onduleur est en phase automatique de démarrage ou d'auto-contrôle (dès que les modules solaires délivrent une puissance suffisante après le lever du soleil)</li><li>- l'onduleur a été mis en mode Veille dans le menu Setup (= déconnexion manuelle du mode d'injection dans le réseau)</li><li>- le logiciel de l'onduleur est mis à jour</li></ul>
(4)	DEL d'état de fonctionnement (verte) allumée <ul style="list-style-type: none"><li>- lorsque l'installation photovoltaïque fonctionne correctement à l'issue de la phase automatique de démarrage de l'onduleur</li><li>- aussi longtemps que le mode d'injection dans le réseau est en cours</li></ul>

### Touches de fonction - fonctions différentes selon le choix :

(5)	Touche « vers la gauche/vers le haut » pour la navigation vers la gauche et vers le haut
(6)	Touche « vers le bas/vers la droite » pour la navigation vers le bas et vers la droite
(7)	Touche « Menu/Échap » pour passer au niveau de menu pour quitter le menu Setup
(8)	Touche « Entrée » pour confirmer une sélection

Les touches sont capacitives, le contact avec de l'eau peut altérer leur fonctionnement. Pour un fonctionnement optimal des touches, les essuyer avec un tissu sec.

## Écran

L'alimentation de l'écran est assurée par la tension du secteur AC. Selon la configuration dans le menu Setup, l'écran peut être disponible pendant toute la journée.

**IMPORTANT!** L'écran de l'onduleur n'est pas un instrument de mesure étalonné. Un faible écart par rapport au compteur d'énergie du distributeur d'électricité est conditionné par le système. Le décompte exact des données avec le distributeur d'électricité nécessite donc un compteur étalonné.

ACTUEL	Point de menu
Puissance de sortie	Explication des paramètres
2587 W	Affichage des valeurs et unités ainsi que des codes d'état
↑ ↓ ↵	Affectation des touches de fonction

Zones d'affichage sur l'écran, mode d'affichage

Energy Manager (**)	
Symbole d'enregistrement   N° onduleur   Conn. USB(***)	
CONFIG   01	Point de menu
Reposo	Entrées de menu précédentes
WiFi Access Point	Entrées de menu précédentes
01/000	Entrée de menu actuellement sélectionnée
USB	Entrées de menu suivantes
Rele	Entrées de menu suivantes
(*) ↑ ↓ ↵ ↶ ↷	Affectation des touches de fonction

Zones d'affichage sur l'écran, mode Setup

(\*) Barre de défilement

(\*\*) Le symbole Energie-Manager s'affiche lorsque la fonction « Energie-Manager » est activée

(\*\*\*) N° onduleur = numéro DATCOM de l'onduleur,  
Symbole d'enregistrement – apparaît brièvement lors de l'enregistrement de valeurs paramétrées,  
Connexion USB - apparaît lorsqu'une clé USB est branchée

# Le niveau menu

---

## Activation de l'éclairage de l'écran

- 1 Appuyer sur une touche quelconque

L'éclairage de l'écran est activé.

L'entrée de menu Setup permet de paramétrer un éclairage d'écran constamment allumé ou constamment éteint sous l'entrée « Réglage affichage – Éclairage ».

---

## Désactivation automatique de l'éclairage de l'écran/Accès au point de menu « ACTUEL »

Si aucune touche n'est actionnée pendant 2 minutes, l'éclairage de l'écran s'éteint automatiquement et l'onduleur passe au point de menu « ACTUEL » (si l'éclairage de l'écran est réglé en mode automatique).

Le passage automatique au point de menu « ACTUEL » peut être effectué depuis n'importe quelle position dans le niveau de sélection des menus, sauf si l'onduleur a été placé manuellement en mode de service Veille.

Après le passage automatique au point de menu « ACTUEL », la puissance d'injection actuelle s'affiche.

---

## Accès au niveau menu



- 1 Appuyer sur la touche « Menu ».

L'écran passe au niveau menu.



- 2 Sélectionner le point de menu souhaité à l'aide des touches « gauche » et « droite ».
- 3 Accéder au point de menu souhaité en appuyant sur la touche « Entrée ».

# Les points de menu ACTUEL, LOG et GRAPHE

ACTUEL  
LOG  
GRAPHE



## MAINTENANT

(Affichage des valeurs actuelles)

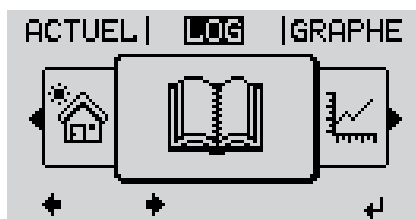

## LOG

(Données enregistrées pour la journée en cours, l'année en cours et depuis la première mise en service de l'onduleur)

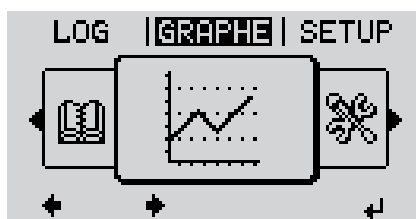

## GRAPHE

Caractéristique journalière  
Représente sous forme graphique l'évolution de la puissance de sortie au cours de la journée. L'axe du temps se met automatiquement à l'échelle.

Appuyer sur la touche « Retour » pour fermer l'affichage

Valeurs affichées  
dans les points  
de menu ACTUEL  
et LOG

Valeurs affichées dans le point de menu ACTUEL :

Puissance de sortie (W)

Puissance réactive AC (VAr)

Tension du secteur (V)

Courant de sortie (A)

Fréquence de réseau (Hz)

Tension solaire (V)

Courant solaire (A)

Heure / date

heure et date de l'onduleur ou du circuit Fronius Solar Net

**Valeurs affichées dans le point de menu LOG :**

(pour la journée en cours, l'année en cours et depuis la première mise en service de l'onduleur)

---

Énergie injectée (kWh / MWh)

énergie injectée dans le réseau pendant la période considérée

En raison des différentes procédures de mesure, il peut exister des écarts entre les valeurs mesurées avec différents appareils. Pour le calcul de l'énergie injectée, seules les valeurs d'affichage de l'appareil étalonné fourni par le distributeur d'électricité font foi.

---

Puissance de sortie maximale (W)

puissance maximale injectée dans le réseau durant la période considérée

---

Gain

somme d'argent économisée durant la période considérée (possibilité de configuration de la devise dans le menu Setup)

Comme pour l'énergie injectée, certains écarts peuvent apparaître en comparaison avec d'autres valeurs mesurées.

La configuration de la devise et du taux de facturation est décrite à la section « Le menu Setup ».

La configuration d'usine dépend du Setup Pays.

---

Économies de CO<sub>2</sub> (g / kg)

émissions de CO<sub>2</sub> non rejetées durant la période considérée

La valeur des économies de CO<sub>2</sub> rejeté dans l'air correspond à l'émission de CO<sub>2</sub> produite par un parc de production pour une quantité de courant équivalente. La valeur de la configuration d'usine est de 0,53 kg / kWh (Source : DGS – Société allemande pour l'énergie solaire).

---

Tension L-N maximale (V)

tension maximale mesurée entre le conducteur et le conducteur neutre durant la période considérée

---

Tension solaire maximale (V)

tension du module solaire maximale mesurée durant la période considérée

---

Heures de fonctionnement

durée de fonctionnement de l'onduleur (HH:MM).

**IMPORTANT !** Pour un affichage exact des valeurs journalières et annuelles, l'heure doit être correctement réglée.

---

# Le point de menu SETUP

## Configuration initiale

Après la mise en service complète, l'onduleur est préconfiguré en fonction du Setup pays (par exemple avec Installation Wizard).

Le point de menu SETUP permet de modifier très facilement la configuration initiale de l'onduleur afin de l'adapter aux souhaits et exigences spécifiques de l'utilisateur.

## SETUP

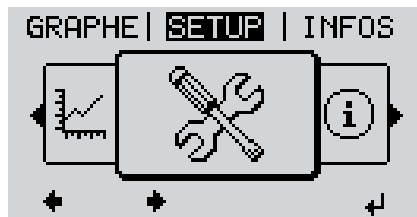

## SETUP (menu Setup)



**REMARQUE!** En raison des mises à jour de logiciel, il est possible que certaines fonctions non décrites dans les présentes Instructions de service soient disponibles sur votre appareil ou inversement. En outre, certaines illustrations peuvent différer légèrement des éléments de commande disponibles sur votre appareil. Toutefois, le fonctionnement de ces éléments de commande reste identique.

## Navigation dans le point de menu SETUP

### Accéder au point de menu SETUP

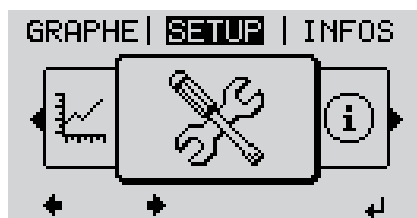

Niveau de menu, « SETUP » sélectionné

- 1 Dans le niveau de menu, sélectionner le point de menu « SETUP » à l'aide des touches « gauche » et « droite »
- 2 Appuyer sur la touche « Entrée »



Entrée « Veille »

La première entrée du point de menu SETUP s'affiche :  
« Veille »

### Naviguer entre les entrées



Exemple : Point de menu « Point d'accès WiFi »

- ▲ ▼ **3** Parcourir les entrées disponibles à l'aide des touches « haut » et « bas »

### Quitter une entrée

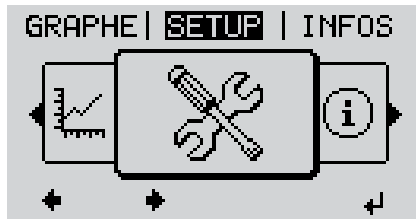

- **4** Pour sortir d'une entrée, appuyer sur la touche « Retour »

Le niveau de menu s'affiche

Si aucune touche n'est activée pendant 2 minutes,

- l'onduleur passe au point de menu « ACTUEL » depuis n'importe quelle position du niveau de menu (exception : l'entrée « Veille » du menu Setup),
- l'éclairage de l'écran s'éteint,
- la puissance actuellement injectée s'affiche.

### Configuration des entrées de menu – généralités

- 1** Accéder au menu souhaité
- 2** Sélectionner l'entrée souhaitée à l'aide des touches « haut » et « bas »  
▲ ▼
- 3** Appuyer sur la touche « Entrée »  
↵

### Les paramètres disponibles s'affichent :

- 4** Sélectionner le réglage souhaité à l'aide des touches « haut » et « bas »  
▲ ▼
  - 5** Pour enregistrer et appliquer la sélection, appuyer sur la touche « Entrée ».  
↵
- Pour ne pas enregistrer la sélection, appuyer sur la touche « Echap ».  
↑

### La première position de la valeur à configurer clignote :

- 4** Sélectionner un chiffre pour la première position à l'aide des touches « haut » et « bas »  
▲ ▼
- 5** Appuyer sur la touche « Entrée »  
↵

La deuxième position de la valeur clignote.

- 6** Répéter les étapes 4 et 5 jusqu'à ce que...

la valeur à configurer toute entière clignote.

- 7 Appuyer sur la touche « Entrée »  
↵
  - 8 Le cas échéant, répéter les étapes 4 à 6 pour les unités ou les autres valeurs à configurer, jusqu'à ce que l'unité ou la valeur clignote.
  - 9 Pour enregistrer et appliquer les modifications, appuyer sur la touche « Entrée ».  
↵
- Pour ne pas enregistrer les modifications, appuyer sur la touche « Echap ».  
⬆

L'entrée actuellement sélectionnée s'affiche.

L'entrée actuellement sélectionnée s'affiche.

#### Exemple d'application : réglage du tarif d'injection



- 1 Sélectionner l'entrée « Rendement énergie » dans le menu Setup
- 2 Appuyer sur ↵ la touche « Entrée »



La vue d'ensemble des valeurs configurables s'affiche.

- 3 Sélectionner « Tarif d'injection » ▲▼ à l'aide des touches « haut » et « bas »
- 4 Appuyer sur ↵ la touche « Entrée »



Le tarif d'injection s'affiche  
Le chiffre des dizaines clignote.

- 5 Sélectionner une valeur pour les dizaines + - à l'aide des touches « plus » et « moins »
- 6 Appuyer sur ↵ la touche « Entrée »  
Le chiffre des unités clignote.



- 7 Répéter les étapes 5 et 6 pour le chiffre des unités et les 3 chiffres après la virgule jusqu'à ce que...



le tarif d'injection paramétré clignote.

- 8 Appuyer sur ↵ la touche « Entrée »



Le tarif d'injection est appliqué, la vue d'ensemble des valeurs configurables s'affiche.

9 Appuyer sur  la touche « Echap »



L'entrée « Rendement énergie » du menu Setup s'affiche.

# Les entrées du menu Setup

## Veille

Activation/désactivation manuelle du mode Veille

- Il n'y a pas d'injection dans le réseau.
- La DEL de démarrage est allumée en orange.
- L'écran affiche en alternance VEILLE/ENTRÉE
- En mode de service Veille, aucun autre point de menu ne peut être affiché ou configuré au niveau de sélection des menus.
- Le passage automatique au point de menu « ACTUEL » après 2 minutes sans actionnement de touche n'est pas activé.
- Le mode Veille ne peut être terminé manuellement qu'en appuyant sur la touche « Entrée ».
- Le mode d'injection dans le réseau peut être repris à tout moment en appuyant sur la touche « Entrée », à condition qu'aucune erreur (code State) ne soit présente

### Configurer le mode de service Veille (déconnexion manuelle du mode d'injection dans le réseau) :

- 1 Sélectionner l'entrée « Veille »
- 2 Appuyer sur  la touche de fonction « Entrée »

L'écran affiche en alternance « VEILLE » et « ENTRÉE ».  
Le mode « Veille » est désormais activé.  
La DEL de démarrage est allumée en orange.

### Reprise du mode d'injection dans le réseau :

En mode de service Veille, l'écran affiche en alternance « VEILLE » et « ENTRÉE ».

- 1 Pour reprendre le mode d'injection dans le réseau, appuyer sur  la touche de fonction « Entrée »

L'entrée « Veille » s'affiche.  
Parallèlement, l'onduleur passe à la phase de démarrage.  
Après la reprise du mode d'injection dans le réseau, la DEL d'état de fonctionnement est allumée en vert.

## Point d'accès WiFi

Pour activer/désactiver le point d'accès WiFi. Cette action est nécessaire, par exemple pour régler ou adapter le système de surveillance des installations via l'interface Internet du Datamanager. Si l'onduleur ne détecte aucun Datamanager, l'indication [non disponible] s'affiche

Plage de réglage	Point d'accès WiFi [arrêté]
	Activer PA WiFi ?
	 Pour activer le point d'accès WiFi Appuyer sur la touche « Entrée »
	Point d'accès WiFi [actif]
	L'ID (SS) et le mot de passe (Key) sont affichés.

---

Arrêter PA WiFi ?

← Pour désactiver le point d'accès WiFi Appuyer sur la touche « Entrée »

---

Point d'accès WiFi  
[non disponible]

S'affiche lorsqu'aucune surveillance des installations n'est disponible sur l'onduleur.

---

---

## DATCOM

Contrôle d'une communication de données, saisie du numéro d'onduleur, configurations de protocole

Plage de réglage            État/Numéro d'onduleur/Type de protocole

---

### État

Affiche une communication de données existante via Fronius Solar Net ou une erreur intervenue dans la communication de données.

---

### Numéro d'onduleur

Configuration du numéro (= adresse) de l'onduleur dans une installation comprenant plusieurs onduleurs.

Plage de réglage            00 à 99 (00 = adresse d'onduleur 100)

Réglage usine                01

**IMPORTANT !** Pour intégrer plusieurs onduleurs dans un système de communication de données, attribuer une adresse propre à chaque onduleur.

---

### Type de protocole

Détermine quel protocole de communication transmet les données :

Plage de réglage            Fronius Solar Net/Interface \*

Réglage usine                Fronius Solar Net

\* Le type de protocole Interface fonctionne uniquement sans carte Fronius Datamanager. Les cartes Fronius Datamanager présentes doivent être retirées de l'onduleur.

---

---

## USB

Programmation de valeurs en relation avec une clé USB

Plage de réglage            Retrait sécurisé du matériel / Mise à jour de logiciel / Intervalle d'enregistrement

---

### Retrait sécurisé du matériel

Pour déconnecter une clé USB sans perte de données du connecteur USB A de la zone de communication de données.

La clé USB peut être retirée :

- lorsque le message OK est affiché
  - lorsque la DEL « Transfert de données » ne clignote plus ou est allumée
- 

### Mise à jour de logiciel

Pour actualiser le logiciel de l'onduleur avec une clé USB.

Procédure :

- 1 Télécharger le fichier de mise à jour « froxxxxx.upd »  
(par ex. sous <http://www.fronius-usa.com> ; xxxxx représente le numéro de version correspondant)

**IMPORTANT !** Pour une actualisation sans problème du logiciel de l'onduleur, la clé USB prévue à cet effet ne doit comporter ni partition cachée, ni cryptage (voir chapitre « Clés USB adaptées »).

- 2 Enregistrer le fichier de mise à jour au dernier niveau de données de la clé USB
- 3 Ouvrir la zone de communication de données
- 4 Connecter la clé USB contenant le fichier de mise à jour sur le connecteur USB de la zone de communication de données
- 5 Dans le menu Setup, sélectionner le point de menu « USB » puis « Mise à j. logiciel »
- 6 Appuyer sur la touche « Entrée »
- 7 Patienter jusqu'à ce que la comparaison entre la version actuellement existante sur l'onduleur et la nouvelle version du logiciel s'affiche à l'écran :
  - 1ère page : logiciel Recerbo (LCD), logiciel de contrôle des touches (KEY), version setup pays (Set)
  - 2ème page : étage de puissance logiciel
- 8 Appuyer sur « Entrée » après chaque page

L'onduleur démarre la copie des données.

« MISE A JOUR » ainsi que l'avancement de chaque test en % de la copie s'affichent jusqu'à ce que les données de tous les modules électroniques soient copiées.

Après la copie, l'onduleur actualise l'un après l'autre les modules électroniques requis. « MISE A JOUR », le module concerné ainsi que l'avancement en % de l'actualisation s'affichent.

En dernier lieu, l'onduleur actualise l'écran.

L'écran reste sombre pendant env. 1 minute, les DEL d'état et de contrôle clignotent.

Une fois la mise à jour logicielle terminée, l'onduleur bascule en phase de démarrage puis en mode d'injection dans le réseau. La clé USB peut être retirée.

Les paramètres individuels du menu Setup sont conservés lors de la mise à jour du logiciel de l'onduleur.

### Intervalle d'enregistrement

Pour activer / désactiver la fonction Logging et programmer un intervalle d'enregistrement.

Unité	Minutes
Plage de réglage	30 min / 20 min / 15 min / 10 min / 5 min / No Log
Réglage usine	30 min

30 min L'intervalle d'enregistrement est de 30 minutes ; toutes les 30 minutes, de nouvelles données de logging sont enregistrées sur la clé USB.

20 min  
15 min  
10 min



5 min	L'intervalle d'enregistrement est de 5 minutes ; toutes les 5 minutes, de nouvelles données de logging sont enregistrées sur la clé USB.
No Log	Pas d'enregistrement de données.

**IMPORTANT !** Pour une fonction Logging sans erreur, l'heure doit être correctement configurée.

**Relais (contact de commutation sans potentiel)**

Les messages d'état (codes State), l'état de l'onduleur (par ex. le mode d'injection dans le réseau) ou les fonctions de gestion de l'énergie peuvent être affichés au moyen d'un contact de commutation sans potentiel (relais) sur l'onduleur.

Plage de réglage	Mode relais/Test relais/Point de connexion*/Point de déconnexion*
------------------	---

\* affiché uniquement lorsque la fonction « E-Manager » est activée sous « Mode relais ».

**Mode relais**

Les fonctions suivantes peuvent être représentées via le mode relais :

- fonction alarme (Permanent/ALL) ;
- sortie active (ON/OFF) ;
- gestion énergie (E-Manager).

Plage de réglage	ALL/Permanent/OFF/ON/E-Manager
Réglage usine	ALL

**Fonction alarme :**

ALL : Commutation du contact sans potentiel pour des codes de service durables et temporaires (par ex. brève interruption du mode d'injection dans le réseau, un code de service apparaît un certain nombre de fois par jour – configurable dans le menu « BASIC »)

Permanent : Le relais est enclenché lorsque le mode Permanent est sélectionné. Le relais s'ouvre lorsque l'étage de puissance signale une erreur et passe du mode normal d'injection dans le réseau à un état d'erreur. Le relais peut donc être utilisé pour des fonctions de sécurité (Fail-Safe).

**Exemple d'application**

En cas d'utilisation d'onduleurs monophasés sur un secteur multiphasé, un équilibrage des phases peut s'avérer nécessaire. Si une erreur survient sur un ou plusieurs onduleurs et que la connexion au réseau est interrompue, les autres onduleurs doivent également être déconnectés pour maintenir l'équilibrage des phases. La fonction relais « permanente » peut être utilisée en association avec le Datamanager ou avec un dispositif de protection externe pour détecter ou signaler qu'un onduleur n'effectue pas d'injection ou est déconnecté du réseau et que les autres onduleurs doivent également être déconnectés du réseau via la commande à distance.

**Sortie active :**

ON : Le contact de commutation sans potentiel NO est constamment connecté tant que l'onduleur est en fonctionnement (tant que l'écran est allumé ou affiche une information).

OFF : Le contact de commutation sans potentiel NO est déconnecté.

**Energie-Manager (Gestion énergie) :**

E-Manager : Pour plus d'informations sur la fonction « Energie-Manager » (Gestion énergie), voir la section suivante.

---

**Test relais**

Essai de fonctionnement pour savoir si le contact sans potentiel commute.

---

**Pt de connexion** (uniquement lorsque la fonction « Energie-Manager » (Gestion énergie) est activée)

Pour le réglage de la limite de puissance effective à partir de laquelle le contact sans potentiel est connecté.

Réglage usine 1 000 W

Plage de réglage Point de déconnexion réglé jusqu'à la puissance nominale max. de l'onduleur (W ou kW)

---

**Pt de déconnexion** (uniquement lorsque la fonction « Energie-Manager » (Gestion énergie) est activée)

Pour le réglage de la limite de puissance effective à partir de laquelle le contact sans potentiel est déconnecté.

Réglage usine 500

Plage de réglage De 0 jusqu'au point de connexion réglé pour l'onduleur (W ou kW)

---

**Heure / Date**

Réglage de la date, de l'heure, du format d'affichage et du changement d'heure été/hiver automatique

Plage de réglage Régler l'heure / Régler la date / Format d'affichage de l'heure / Format d'affichage de la date / Heure d'été/hiver

---

**Régler l'heure**

Pour régler l'heure (hh:mm:ss ou hh:mm am/pm - selon le format d'affichage de l'heure)

---

**Régler la date**

Pour régler la date (jj.mm.aaaa ou mm/jj/aaaa - selon le format d'affichage de la date)

---

**Format d'affichage de l'heure**

Pour régler le format d'affichage de l'heure

Plage de réglage 12 h/24 h

Réglage usine en fonction du Setup pays

---

**Format d'affichage de la date**

Pour régler le format d'affichage de la date

Plage de réglage mm/jj/aaaa ou jj.mm.aa

Réglage usine en fonction du Setup pays

---

**Heure d'été/hiver**

Pour activer/désactiver le changement d'heure été/hiver automatique

**IMPORTANT !** Utiliser la fonction de changement d'heure été/hiver automatique uniquement lorsqu'aucun composant périphérique compatible LAN ou WLAN ne se trouve dans un circuit Fronius Solar Net (par ex. Fronius Datalogger Web ou Fronius Datamanager).

Plage de réglage on/off

Réglage usine                    on

**IMPORTANT !** La configuration correcte de l'heure et de la date est une condition indispensable au bon affichage des valeurs journalières et annuelles et de la caractéristique journalière.

---

## Réglage affichage

Plage de réglage                    Langue/Mode Nuit/Contraste/Éclairage

---

### Langue

Configuration de la langue d'affichage

Plage de réglage                    Anglais, Allemand, Français, Espagnol, Italien, Néerlandais, Tchèque, Slovaque, Hongrois, Polonais, Turc, Portugais, Roumain

---

### Mode Nuit

Le mode Nuit commande le Fronius DATCOM ainsi que le mode d'affichage de l'onduleur pendant la nuit ou lorsque la tension DC existante n'est pas suffisante

Plage de réglage                    AUTO/ON/OFF

Réglage usine                        OFF

**AUTO :** Le mode Fronius DATCOM est maintenu tant qu'un Fronius Datamanager est connecté dans un circuit Fronius Solar Net actif, non interrompu. Durant la nuit, l'écran de l'onduleur est sombre et peut être activé en appuyant sur une touche de fonction quelconque.

**ON :** Le mode Fronius DATCOM est maintenu en permanence. L'onduleur délivre en continu la tension de 12 V DC pour l'alimentation de Fronius Solar Net. L'écran reste en permanence actif.

**IMPORTANT !** Si le Mode Nuit Fronius DATCOM est sur ON ou sur AUTO avec les composants Fronius Solar Net connectés, la consommation de courant de l'onduleur pendant la nuit augmente à près de 7 W.

**OFF :** Aucun mode Fronius DATCOM pendant la nuit, l'onduleur n'a besoin d'aucune puissance de réseau pour l'alimentation électrique de Fronius Solar Net pendant la nuit. L'écran de l'onduleur est désactivé durant la nuit, le Fronius Datamanager n'est pas disponible. Pour activer le Fronius Datamanager, éteindre puis redémarrer l'onduleur côté AC et appuyer dans un délai de 90 secondes sur n'importe quelle touche de fonction sur l'écran de l'onduleur.

---

### Contraste

Configuration du contraste de l'écran de l'onduleur

Plage de réglage                    0 à 10

Réglage usine                        5

Comme le contraste est dépendant de la température, la configuration du point du menu « Contraste » peut s'avérer nécessaire lorsque les conditions environnementales sont changeantes.

---

---

## Éclairage

Configuration de l'éclairage de l'écran de l'onduleur

Le point de menu « Éclairage » concerne uniquement l'éclairage d'arrière-plan de l'écran de l'onduleur.

Plage de réglage            AUTO/ON/OFF

Réglage usine              AUTO

AUTO : L'éclairage de l'écran de l'onduleur est activé en appuyant sur une touche quelconque. Si aucune touche n'est actionnée pendant 2 minutes, l'éclairage de l'écran s'éteint.

ON : Lorsque l'onduleur est actif, l'éclairage de l'écran est activé en permanence.

OFF : L'éclairage de l'écran de l'onduleur est désactivé en permanence.

---

## Rendement éner- gie

En cas de besoin, les réglages suivants peuvent être modifiés/effectués :

- Écart/calibrage compteur
- Devise
- Tarif d'injection
- Facteur CO2

Plage de réglage            Devise/Tarif d'injection

---

### Écart/Calibrage compteur

Calibrage du compteur

---

### Devise

Configuration de la devise

Plage de réglage            3 lettres, A-Z

---

### Tarif d'injection

Configuration du taux de facturation pour le paiement de l'énergie injectée

Plage de réglage            2 chiffres, 3 décimales

Réglage usine              (en fonction du Setup pays)

---

### Facteur CO2

Configuration du facteur CO2 de l'énergie injectée

---

## Ventilateur

Pour contrôler la fonctionnalité du ventilateur

Plage de réglage            Test ventilateur n°1 / Test ventilateur n°2

- Sélectionner le Test ventilateur n°1 à l'aide des touches « haut » et « bas »
  - Démarrer le test des ventilateurs en appuyant sur la touche « Entrée »
  - Les ventilateurs fonctionnent jusqu'à ce que l'actionnement de la touche « Echap » entraîne la sortie du menu
- 

## Détection d'arc électrique

Pour contrôler le fonctionnement du système de détection / interruption d'arc électrique

---

**ArcDetector Status (Statut de la détection d'arc)**

Indique le statut actuel de la détection / interruption d'arc électrique

---

**Start Selftest (Démarrage de l'auto-test)**

Auto-test pour contrôler si, en cas de détection d'arc électrique, l'onduleur interrompt le mode d'injection dans le réseau

Déroulement du test :

- 1** Dans le menu Setup, sélectionner l'entrée « Arc Detection » (« Détection d'arc »).
- 2** Appuyer sur la touche « Entrée ».
- 3** Sélectionner l'option « Start Selftest » (« Démarrage de l'auto-test ») à l'aide des touches « haut » et « bas ».
- 4** Appuyer sur la touche « Entrée ».

L'auto-test démarre. La détection / interruption d'arc électrique simule un arc électrique et transmet le signal correspondant à l'onduleur.

Si le test est réussi, l'onduleur se déconnecte du réseau et interrompt le mode d'injection dans le réseau.

L'écran affiche « Selftest completed, Start AFCI » (« Auto-test terminé, démarrer AFCI »).

- 5** Confirmer l'indication en appuyant sur la touche « Entrée »
-

# Le point de menu INFO

## INFOS

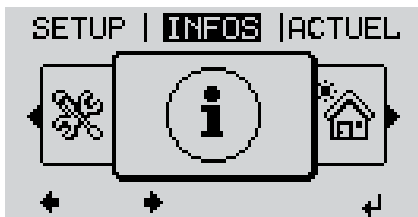

### INFOS

(Informations concernant l'appareil et le logiciel)

### Valeurs de mesure État EP État du réseau

Valeurs de mesure	Plage d'affichage :	PV Iso. / Limite ext. / U PV1 / U PV2 / GVDPR / Ventilateur n° 1
	<b>PV Iso.</b>	Résistance d'isolement de l'installation photovoltaïque (en cas de modules solaires non mis à la terre ou dont le pôle négatif est raccordé à la terre)
	<b>Limite ext.</b>	réduction de puissance externe en pourcent, p.ex. : donnée par l'opérateur de réseau
	<b>U PV1</b>	Tension DC instantanée aux bornes de raccordement, même lorsque l'onduleur n'injecte pas du tout de courant (du 1er tracker MPP)
	<b>U PV2</b>	Tension DC instantanée aux bornes de raccordement, même lorsque l'onduleur n'injecte pas du tout de courant (du 2e tracker MPP)
	<b>GVDPR</b>	Réduction de puissance en fonction de la tension du secteur
	<b>Ventilateur n° 1</b>	Pourcentage de la puissance de consigne du ventilateur
État EP		Affichage du voyant d'état de la dernière erreur survenue dans l'onduleur.  <b>IMPORTANT !</b> En raison du faible rayonnement solaire, les messages d'état 306 (Puissance basse) et 307 (DC basse) s'affichent normalement chaque matin et chaque soir. Ces messages d'état ne sont pas consécutifs à un dysfonctionnement.  <ul style="list-style-type: none"> <li>- Appuyer sur la touche « Entrée » pour afficher l'état de l'étage de puissance ainsi que la dernière erreur survenue</li> <li>- Naviguer dans la liste à l'aide des touches « haut » et « bas »</li> <li>- Appuyer sur la touche « Retour » pour sortir de la liste d'état et d'erreurs</li> </ul>
État du réseau		Affichage des 5 dernières erreurs réseau survenues :  <ul style="list-style-type: none"> <li>- Appuyer sur la touche « Entrée » pour afficher les 5 dernières erreurs réseau survenues</li> <li>- Naviguer dans la liste à l'aide des touches « haut » et « bas »</li> <li>- Appuyer sur la touche « Retour » pour sortir de l'affichage des erreurs réseau</li> </ul>

## Informations sur l'appareil

Pour l'affichage des paramètres importants pour un distributeur d'électricité. Les valeurs affichées dépendent du Setup pays correspondant ou des réglages spécifiques à l'onduleur.

Plage d'affichage	Généralités / Réglages pays / Tracker MPP / Surveillance réseau / Limites tens. réseau / Limites fréq. réseau / Mode Q / Limite puissance AC / Derating tension AC / Fault Ride Through
Généralités :	Type d'appareil Gamme
Réglage pays :	Setup Setup pays configuré Version Version du Setup pays Groupe Groupe pour l'actualisation du logiciel de l'onduleur
Tracker MPP :	Tracker 1 (état, tension) Tracker 2 (état, tension)
Surveillance réseau :	GMTi Durée de démarrage de l'onduleur en s GMTr Durée de reconnexion en s après une erreur réseau ULL Valeur moyenne de tension du secteur sur 10 minutes en V LLTrip Temps de déclenchement pour la surveillance longue durée de la tension
Limites de tension :	UILmax Valeur supérieure intérieure de tension du secteur en V UILmin Valeur inférieure intérieure de tension du secteur en V UOLmax Valeur supérieure extérieure de tension du secteur en V UOLmin Valeur inférieure extérieure de tension du secteur en V
Limites de fréquence :	FILmax Valeur supérieure intérieure de fréquence de réseau en Hz FILmin Valeur inférieure intérieure de fréquence de réseau en Hz FOLmax Valeur supérieure extérieure de fréquence de réseau en Hz FOLmin Valeur inférieure extérieure de fréquence de réseau en Hz
Mode Q :	Facteur de puissance cos phi actuellement configuré (par ex. constante Cos(phi) / constante Q / caractéristique Q(U) / etc.)
Limite de puissance AC :	Puissance AC max. Réduction de puissance manuelle
Derating tension AC :	État ON / OFF réduction de puissance en fonction de la tension

---

**GVDPRe**

Seuil à partir duquel la réduction de puissance en fonction de la tension débute

---

**GVDPRe**

Degré de réduction de la puissance, par ex. : 10 % par volt au-delà du seuil GVDPRe

---

**Message**

Active l'envoi d'un message d'information via Fronius Solar Net

---

**Fault Ride Through :**

État - Réglage standard : OFF

Si cette fonction est activée, l'onduleur ne se déconnecte pas immédiatement en cas de chute de courte durée de la tension AC (hors des limites configurées par le fournisseur d'électricité), mais continue à injecter dans le réseau pendant une durée définie.

DB min - Réglage standard : 90 %

« Dead Band Minimum », réglage en pourcentage

DB max - Réglage standard : 120 %

« Dead Band Maximum », réglage en pourcentage

Fac. k - Réglage standard : 0

---



---

**Version**

Affichage des numéros de version et de série des circuits imprimés installés dans l'onduleur (par ex. à des fins de service)

Plage d'affichage

Affichage / Logiciel affichage / Somme de contrôle SW / Mémoire de données / Mémoire de données n°1 / Étage de puissance / Étage de puissance SW / Filtre CEM / Étage de puissance n°3 / Étage de puissance n°4

# Activer/désactiver le verrouillage des touches

## Généralités

L'onduleur est équipé de la fonction Verrouillage des touches (Setup Lock). Lorsque la fonction « Setup Lock » est activée, il n'est pas possible d'afficher le menu Setup, p. ex. empêcher toute modification involontaire de données de setup. Pour activer/désactiver la fonction « Setup Lock », il est nécessaire de saisir le code 12321.

## Activer/désactiver le verrouillage des touches

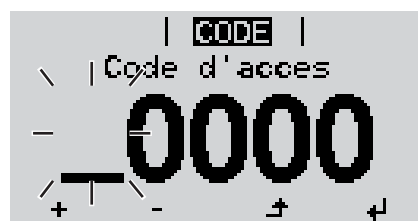
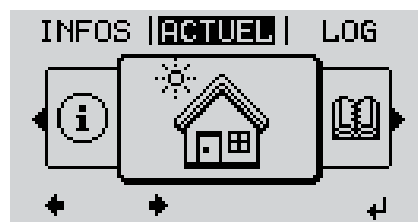

- 1 Appuyer sur la touche « Menu »

Le niveau de sélection des menus s'affiche.

- 2 Appuyer 5 fois sur la touche « Menu/Echap » non affectée



« Code d'accès » s'affiche dans le menu « CODE », le premier chiffre clignote.

- 3 Saisir le code 12321 : sélectionner la valeur du premier chiffre du code à l'aide des touches « plus » et « moins »

- 4 Appuyer sur la touche « Entrée »

Le deuxième chiffre clignote.

- 5 Répéter les étapes 3 et 4 pour le deuxième, le troisième, le quatrième et le cinquième chiffre du code, jusqu'à ce que...

le code configuré clignote.

- 6 Appuyer sur la touche « Entrée »

« Verrouill. menu setup » s'affiche dans le menu « VERR. ».

- 7 Activer ou désactiver le verrouillage des touches à l'aide des touches « haut » et « bas » :

ON = la fonction de verrouillage des touches est activée (il n'est pas possible d'accéder au point de menu Setup)

OFF = la fonction de verrouillage des touches est désactivée (il est possible d'accéder au point de menu Setup)

- 8 Appuyer sur la touche « Entrée »

# Clé USB en tant que Datalogger et pour actualiser le logiciel de l'onduleur

---

## Clé USB en tant que Datalogger

Une clé USB raccordée à un connecteur USB A peut jouer le rôle de Datalogger pour un onduleur.

Les données de logging enregistrées sur la clé USB peuvent à tout moment

- être importées dans le logiciel Fronius Solar.access via le fichier FLD loggé,
- être visualisées directement dans des programmes de fournisseurs tiers (par ex. Microsoft® Excel) via le fichier CSV loggé.

Sur les anciennes versions (jusqu'à Excel 2007) le nombre de lignes est limité à 65536.

Vous trouverez des informations complémentaires concernant les « données sur la clé USB », « les quantités de données et la capacité de stockage », ainsi que la « mémoire tampon » à l'adresse :

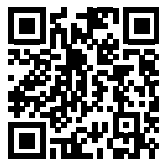

→ <http://www.fronius.com/QR-link/4204260171FR>

---

## Clés USB adaptées

En raison du grand nombre de clés USB disponibles sur le marché, aucune garantie ne peut être donnée quant à la reconnaissance de toutes les clés USB par l'onduleur.

Fronius recommande l'utilisation exclusive de clés USB certifiées, adaptées à l'utilisation industrielle (respecter le logo USB-IF !).

L'onduleur prend en charge les clés USB avec les systèmes de fichiers suivants :

- FAT12
- FAT16
- FAT32

Fronius recommande d'utiliser les clés USB uniquement pour l'enregistrement de données de logging ou pour l'actualisation du logiciel de l'onduleur. Les clés USB ne doivent pas contenir d'autres données.

Symbole USB sur l'écran de l'onduleur, par ex. en mode d'affichage « ACTUEL » :

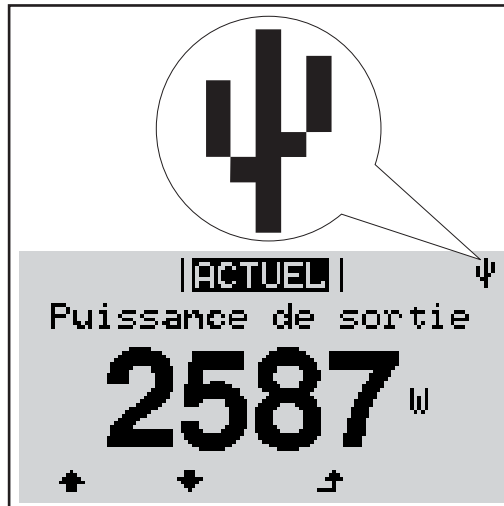

Lorsque l'onduleur reconnaît une clé USB, le symbole USB s'affiche en haut à droite de l'écran.

Lors de la connexion d'une clé USB, vérifier que le symbole USB est bien affiché (il peut éventuellement clignoter).



**REMARQUE!** Pour les applications en extérieur, ne pas oublier que le bon fonctionnement des clés USB usuelles n'est souvent garanti que dans une plage de température limitée. Pour les applications en extérieur, s'assurer que la clé USB fonctionne également à basses températures par exemple.

### Clé USB pour l'actualisation du logiciel de l'onduleur

Une clé USB permet également au client final de procéder à la mise à jour du logiciel de l'onduleur via l'entrée USB du point de menu SETUP : le fichier de mise à jour doit être au préalable enregistré sur la clé USB avant d'être transféré sur l'onduleur. Le fichier de mise à jour doit se trouver dans le répertoire racine de la clé USB.

### Retrait de la clé USB

Consigne de sécurité pour le retrait d'une clé USB :

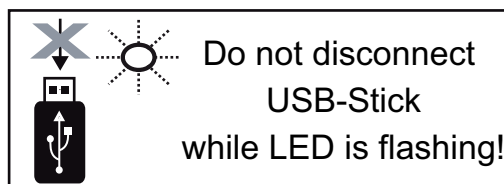

Do not disconnect  
USB-Stick  
while LED is flashing!

**IMPORTANT !** Pour éviter toute perte de données, une clé USB connectée ne peut être retirée que dans les conditions suivantes :

- via le point de menu SETUP, entrée « Oter USB / HW sans risque » uniquement,
- lorsque la DEL « Transfert de données » ne clignote plus ou est allumée.

# Le menu Basic

## Généralités

Le menu Basic permet de configurer les paramètres suivants, essentiels pour l'installation et le fonctionnement de l'onduleur :

- Mode de service DC
- Tension fixe
- Tension de départ MPPT1 / MPPT2
- Journal USB
- Paramètres d'isolation
- Reset TOTAL
- Compteur d'événements

## Accéder au menu Basic

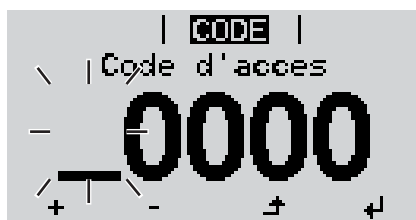

- ↑ **1** Appuyer sur la touche « Menu »

Le niveau de menu s'affiche.

- 2** Appuyer 5 fois sur la touche « Menu / Echap » non affectée



« Code d'accès » s'affiche dans le menu « CODE », le premier chiffre clignote.

- + - **3** Saisir le code 22742 : sélectionner la valeur du premier chiffre à l'aide des touches « haut » et « bas »

- ↵ **4** Appuyer sur la touche « Entrée »

Le deuxième chiffre clignote.

- 5** Répéter les étapes 3 et 4 pour le deuxième, le troisième, le quatrième et le cinquième chiffre du code, jusqu'à ce que...

le code configuré clignote.

- ↵ **6** Appuyer sur la touche « Entrée »

Le menu Basic s'affiche.

- + - **7** Sélectionner l'entrée souhaitée à l'aide des touches « haut » et « bas »

- ↵ **8** Éditer l'entrée sélectionnée et appuyer sur la touche « Entrée »

- ↑ **9** Pour quitter le menu Basic, appuyer sur la touche « Echap »

---

**Les entrées du menu Basic**

Le menu Basic contient les entrées suivantes :

---

<b>Tracker MPP 1</b>	Mode service DC : MPP AUTO FIXE MPP USER (Utilisateur) Dyn. Peak Manager: : ON / OFF Tension fixe : Pour la saisie de la tension fixe, 150 - 800 V Tens. demarr. MPPT1 : Pour la saisie de la tension de démarrage MPPT1, 150 - 800 V
<b>Tracker MPP 2</b>	Tracker MPP 2 : ON / OFF Mode service DC : MPP AUTO FIXE MPP USER (Utilisateur) Dyn. Peak Manager : ON / OFF Tension fixe : Pour la saisie de la tension fixe, 150 - 800 V Tens. demarr. MPPT2 : Pour la saisie de la tension de démarrage MPPT2, 150 - 800 V
<b>Journal USB</b>	Pour l'activation / la désactivation de la fonction permettant d'enregistrer tous les messages d'erreur sur clé USB AUTO / OFF / ON
<b>Entrée signal</b>	Mode de fonctionnement : Ext Sig. / S0-Meter / OFF Type de déclenchement (avec mode de fonctionnement « Ext. Sig. ») : Warning / Ext. Stop Type de connexion (avec mode de fonctionnement « Ext. Sig. ») : N/C / N/O
<b>SMS / Relais</b>	Tempo événement : Pour la saisie du temps de retard à partir duquel un SMS est envoyé ou le relais doit commuter : 900 - 86 400 secondes Compteur d'événements : Pour la saisie du nombre d'erreurs à partir duquel un SMS est envoyé ou le relais doit commuter : 10 - 255

---

---

**Paramètres isolat.**

Avert. isolation :

Pour l'activation / la désactivation de la surveillance d'isolation avec affichage d'un avertissement sans interruption de l'injection en cas d'erreur d'isolation

ON / OFF (dépend du Setup pays configuré)

---

Avert. valeur seuil :

Pour la configuration d'une valeur seuil d'isolation en dessous de laquelle l'onduleur émet un avertissement (sans interruption de l'injection)

dépend du Setup pays configuré

---

Erreur valeur seuil :

Pour la configuration d'une valeur seuil d'isolation en dessous de laquelle l'onduleur émet un message d'erreur et interrompt le mode d'injection dans le réseau

dépend du Setup pays configuré

---

**Reset TOTAL**

Pour la réinitialisation de la puissance injectée max. et des valeurs de tension min. et max. sur zéro au point de menu LOG  
La réinitialisation des valeurs est irréversible.

Pour réinitialiser les valeurs sur zéro, appuyer sur la touche « Entrée ».

« CONFIRMER » s'affiche.

Appuyer à nouveau sur la touche « Entrée ».

Les valeurs sont réinitialisées, le menu s'affiche

---

# Diagnostic d'état et élimination des défauts

## Affichage de messages d'état

L'onduleur possède un système d'autodiagnostic capable de reconnaître un grand nombre de pannes possibles qu'il affiche à l'écran. Il est ainsi possible de trouver rapidement les dysfonctionnements sur l'onduleur et l'installation photovoltaïque ainsi que les erreurs d'installation ou de commande.

Si le système d'autodiagnostic a trouvé une panne concrète, le message d'état correspondant s'affiche à l'écran.

**IMPORTANT!** Des messages d'état apparaissant brièvement à l'écran peuvent provenir du fonctionnement normal de l'onduleur. Si l'onduleur fonctionne ensuite correctement, il n'y a pas de panne.

## Panne générale de l'écran

L'écran reste sombre pendant longtemps après le lever du soleil :  
- Vérifier la tension AC aux raccords de l'onduleur :  
la tension AC doit être comprise entre 208 et 240 V (+ 10 % / - 12 %), selon le réseau.

## Messages d'état – classe 1

Les messages d'état de la classe 1 n'apparaissent généralement que momentanément et sont provoqués par le réseau électrique public.

Exemple : La fréquence de réseau est trop élevée et l'onduleur ne doit pas injecter d'énergie dans le réseau en raison d'une norme. Il n'y a pas de défaut de l'appareil. L'onduleur réagit tout d'abord en coupant la connexion au réseau. Une vérification du réseau est ensuite effectuée durant la période de surveillance prescrite. Si, à l'issue de cette période, aucune erreur n'est constatée, l'onduleur reprend le mode d'injection dans le réseau.

En fonction du Setup pays, la fonction Soft-Start GPIS est activée : aux termes des directives nationales, après une déconnexion suite à une erreur AC, la puissance de sortie de l'onduleur est augmentée en continu.

Code	Description	Comportement	Solution
102	Tension AC trop élevée		
103	Tension AC trop faible		
105	Fréquence AC trop élevée	Dès que les conditions de réseau, après complète vérification, atteignent la plage autorisée, l'onduleur reprend le mode d'injection dans le réseau.	Vérifier les couplages au réseau
106	Fréquence AC trop faible		Si ce message d'état s'affiche en continu, prendre contact avec le monteur de l'installation
107	Pas de réseau AC		
108	Îlotage détecté		
112	Erreur de l'unité de surveillance des courants résiduels		

## Messages d'état - classe 2

Code	Description	Comportement	Solution
212	Surtension sur L1-N	Dès que les conditions de réseau, après complète vérification, atteignent la plage autorisée, l'onduleur reprend le mode d'injection dans le réseau.	Vérifier les couplages au réseau. Si ce message d'état s'affiche constamment, prendre contact avec le monteur de l'installation.
213	Sous-tension sur L1-N		
222	Surtension sur L2-N		
223	Sous-tension sur L2-N		
240	Arc électrique détecté	Le message d'état s'affiche pendant env. 4 secondes.	-
241	Arc électrique détecté	Le message d'état 241 s'affiche directement après le 240 et l'onduleur se déconnecte du réseau pour des raisons de sécurité.	Avant de réinitialiser l'onduleur suite à la détection d'un arc électrique, contrôler l'ensemble de l'installation photovoltaïque concernée à la recherche d'éventuels dommages ! Réinitialiser le message d'état en appuyant sur la touche Entrée.
242	Arc électrique détecté	Le message d'état 242 s'affiche après la réinitialisation du message d'état 241.	Réinitialiser le message d'état en appuyant sur la touche Entrée. L'onduleur reprend le mode d'injection dans le réseau. Si ce message d'état s'affiche constamment, prendre contact avec le monteur de l'installation.
245	L'auto-test de la détection d'arc a échoué	L'onduleur se déconnecte du réseau.	Réaliser une réinitialisation AC. Le test est répété. Si ce message d'état s'affiche durablement : contacter un technicien de maintenance formé par Fronius.
247	Le capteur de courant de la détection d'arc est défectueux	L'onduleur se déconnecte du réseau.	Si ce message d'état s'affiche durablement : contacter un technicien de maintenance formé par Fronius.
249	La détection d'arc est défectueuse		

## Messages d'état – classe 3

La classe 3 concerne les messages d'état qui peuvent intervenir durant le mode d'injection dans le réseau, mais qui ne conduisent pas à une interruption durable de ce mode.

Après la déconnexion automatique du réseau et la surveillance prescrite du réseau, l'onduleur tente de reprendre le mode d'injection dans le réseau.

Code	Description	Comportement	Solution
301	Surintensité (AC)	Brève interruption du mode d'injection dans le réseau en raison d'une surintensité dans l'onduleur.	L'erreur est éliminée automatiquement ; Si ce message d'état s'affiche durablement : contacter le technicien de maintenance formé par Fronius.
302	Surintensité (DC)	L'onduleur recommence une phase de démarrage.	
303	Surcharge thermique étage de puissance	Brève interruption du mode d'injection dans le réseau en raison d'une surcharge thermique.	Au besoin, souffler de l'air dans les ouvertures pour l'air de refroidissement et les éléments réfrigérants ; l'erreur est automatiquement éliminée ;
304	Température intérieure trop élevée	L'onduleur recommence une phase de démarrage.	Si ce message d'état s'affiche constamment, prendre contact avec le monteur de l'installation.
306	PUISSANCE PV BASSE Tension de circuit intermédiaire trop basse pour le mode d'injection dans le réseau	Brève interruption du mode d'injection dans le réseau.	L'erreur est automatiquement éliminée ;
307	TENSION PV BASSE Tension d'entrée DC trop basse pour le mode d'injection dans le réseau	L'onduleur recommence une phase de démarrage.	Si ce message d'état s'affiche constamment alors que le rayonnement solaire est suffisant, prendre contact avec le monteur de l'installation.

**IMPORTANT !** En raison du faible rayonnement solaire, les messages d'état 306 (Puissance PV basse) et 307 (Tension PV basse) s'affichent normalement chaque matin et chaque soir. Ces messages d'état ne sont pas consécutifs à un dysfonctionnement.

308	Surtension du circuit intermédiaire	Brève interruption du mode d'injection dans le réseau. L'onduleur recommence une phase de démarrage.	L'erreur est éliminée automatiquement ; Si ce message d'état s'affiche durablement : contacter le technicien de maintenance formé par Fronius.
309	Tension d'entrée DC trop élevée		
313	Tension d'entrée DC MPPT2 trop élevée		

**Messages d'état - classe 4** Les messages d'état de la classe 4 exigent, pour certains, l'intervention d'un technicien de maintenance formé par Fronius.

Code	Description	Comportement	Solution
401	Communication impossible avec l'étage de puissance		
406	Capteur de température de l'étage de puissance défectueux	Lorsque cela est possible, l'onduleur reprend le mode d'injection dans le réseau après la tentative automatique de connexion	Si le message d'état s'affiche en continu : contacter un technicien de maintenance formé par Fronius
407	Capteur de température interne défectueux		
408	Injection de courant continu reconnue		

Code	Description	Comportement	Solution
412	Le mode de tension fixe a été sélectionné au lieu du mode de tension MPP et la tension fixe est réglée sur une valeur trop faible ou trop élevée.	-	Si ce message d'état s'affiche constamment, prendre contact avec le monteur de l'installation
415	Mise hors circuit de sécurité exécutée via la carte d'option ou via RECERBO	L'onduleur n'injecte aucun courant dans le réseau.	
416	Communication impossible entre l'étage de puissance et la commande.		
417	Problème d'identification du matériel	Lorsque cela est possible, l'onduleur reprend le mode d'injection dans le réseau après la tentative automatique de connexion	Si le message d'état s'affiche en continu : contacter un technicien de maintenance formé par Fronius
419	Conflit d'ID unique		
421	Erreur HID		
425	Communication impossible avec l'étage de puissance		
426 - 428	Dysfonctionnement matériel possible		
431	Problème de logiciel	L'onduleur n'injecte aucun courant dans le réseau.	Réaliser une réinitialisation AC (éteindre et rallumer le disjoncteur) ; actualiser le micrologiciel de l'onduleur ; Si le message d'état s'affiche en continu : contacter un technicien de maintenance formé par Fronius
436	Incompatibilité fonctionnelle (un ou plusieurs circuits imprimés dans l'onduleur ne sont pas compatibles entre eux, par ex. après un changement de circuit imprimé)	Lorsque cela est possible, l'onduleur reprend le mode d'injection dans le réseau après la tentative automatique de connexion	Actualiser le micrologiciel de l'onduleur ; Si le message d'état s'affiche en continu : contacter un technicien de maintenance formé par Fronius
437	Problème d'étage de puissance		
438	Incompatibilité fonctionnelle (un ou plusieurs circuits imprimés dans l'onduleur ne sont pas compatibles entre eux, par ex. après un changement de circuit imprimé)	Lorsque cela est possible, l'onduleur reprend le mode d'injection dans le réseau après la tentative automatique de connexion	Actualiser le micrologiciel de l'onduleur Si le message d'état s'affiche en continu : contacter un technicien de maintenance formé par Fronius
443	Tension de circuit intermédiaire trop faible ou asymétrique	L'onduleur n'injecte aucun courant dans le réseau.	Si le message d'état s'affiche en continu : contacter un technicien de maintenance formé par Fronius

Code	Description	Comportement	Solution
445	Réglages de valeur limite non admissibles	L'onduleur n'injecte aucun courant dans le réseau pour des raisons de sécurité.	Actualiser le micrologiciel de l'onduleur Si le message d'état s'affiche en continu : contacter un technicien de maintenance formé par Fronius
447	Défaut isolation		Si ce message d'état s'affiche constamment, prendre contact avec le monteur de l'installation
448	Le conducteur neutre n'est pas connecté		
450	Guard introuvable		
451	Erreur d'enregistrement détectée	Lorsque cela est possible, l'onduleur reprend le mode d'injection dans le réseau après la tentative automatique de connexion	Si le message d'état s'affiche en continu : contacter un technicien de maintenance formé par Fronius
452	Erreur de communication entre les processeurs		
453	Brève erreur de la tension du secteur		
454	Brève erreur de la fréquence de réseau		
456	La fonction anti-islanding n'est plus exécutée correctement		
457	Le relais de réseau reste collé		
459	Erreur lors de la saisie du signal de mesure pour le test d'isolation		
460	La source de tension de référence pour le processeur de signal numérique (DSP) fonctionne en dehors des seuils tolérés	L'onduleur n'injecte aucun courant dans le réseau.	Contacteur un technicien de maintenance formé par Fronius
461	Erreur dans la mémoire de données DSP		
462	Erreur lors de la routine de surveillance de l'injection DC		
463	Polarité AC inversée, connecteur AC mal branché		
474	Capteur de l'unité de surveillance des courants résiduels défectueux		
475	Mise à la terre du module solaire, erreur d'isolation (liaison entre module solaire et mise à la terre)	L'onduleur n'injecte aucun courant dans le réseau.	Si ce message d'état s'affiche constamment, prendre contact avec le monteur de l'installation
476	Tension d'alimentation du pilote trop faible	Lorsque cela est possible, l'onduleur reprend le mode d'injection dans le réseau après la tentative automatique de connexion	Si le message d'état s'affiche en continu : contacter un technicien de maintenance formé par Fronius
479	Le relais de tension du circuit intermédiaire s'est éteint		

Code	Description	Comportement	Solution
480, 481	Incompatibilité fonctionnelle (un ou plusieurs circuits imprimés dans l'onduleur ne sont pas compatibles entre eux, par ex. après un changement de circuit imprimé)	L'onduleur n'injecte aucun courant dans le réseau.	Actualiser le micrologiciel de l'onduleur Si le message d'état s'affiche en continu : contacter un technicien de maintenance formé par Fronius
482	Mise en service incomplète		Procéder à une réinitialisation côté AC (désactiver puis réactiver le disjoncteur), réaliser une mise en service complète
483	La tension $U_{DCfix}$ dans la chaîne MPP2 se trouve hors de la plage autorisée	L'onduleur n'injecte aucun courant dans le réseau.	Vérifier les réglages MPP ; Si le message d'état s'affiche en continu : contacter un technicien de maintenance formé par Fronius
485	Le tampon d'envoi CAN est plein		Réaliser une réinitialisation AC (éteindre et rallumer le disjoncteur) ; Si le message d'état s'affiche en continu : contacter un technicien de maintenance formé par Fronius
489	Surtension permanente au niveau du condensateur du circuit intermédiaire (message d'état 479 affiché 5x de suite)	L'onduleur n'injecte aucun courant dans le réseau.	Si le message d'état s'affiche en continu : contacter un technicien de maintenance formé par Fronius

**Messages d'état – classe 5** Les messages d'état de la classe 5 n'empêchent pas obligatoirement le mode d'injection dans le réseau, mais peuvent le restreindre. Ils sont affichés jusqu'à ce qu'ils soient acquittés par l'activation d'une touche (l'onduleur continue cependant à fonctionner normalement en arrière-plan).

Code	Description	Comportement	Solution
502	Erreur d'isolation au niveau des modules solaires	Affichage d'un message d'avertissement sur l'écran.	Si ce message d'état s'affiche constamment, prendre contact avec le monteur de l'installation.
509	Pas d'injection dans le réseau au cours des dernières 24 h	Affichage d'un message d'avertissement sur l'écran.	Acquitter le message d'état ; vérifier que toutes les conditions sont remplies pour un mode d'injection dans le réseau sans problème (par ex. si les modules solaires sont recouverts de neige). Si ce message d'état s'affiche durablement : observer les autres messages d'état.
515	Communication avec le filtre impossible	Messages d'avertissement à l'écran	
516	Communication impossible avec l'unité de mémoire	Message d'avertissement de l'unité de mémoire	Si le message d'état s'affiche en continu : contacter le technicien de maintenance formé par Fronius

Code	Description	Comportement	Solution
517	Réduction de puissance en raison d'une température trop élevée	En cas de réduction de puissance, un message d'avertissement s'affiche à l'écran.	Au besoin, souffler de l'air dans les ouvertures pour l'air de refroidissement et les éléments réfrigérants ; l'erreur est automatiquement éliminée ; Si ce message d'état s'affiche constamment, prendre contact avec le monteur de l'installation.
522	DC basse chaîne 1	Affichage d'un message d'avertissement à l'écran	Si ce message d'état s'affiche constamment, prendre contact avec le monteur de l'installation.
523	DC basse chaîne 2		
558	Incompatibilité fonctionnelle (un ou plusieurs circuits imprimés dans l'onduleur ne sont pas compatibles entre eux, par ex. après un changement de circuit imprimé)	Erreurs d'indication ou dysfonctionnements sur l'onduleur.	Si ce message d'état s'affiche constamment, prendre contact avec le monteur de l'installation.
560	Réduction de puissance due à une surfréquence	Ce message d'état s'affiche en cas de fréquence de réseau trop élevée. L'onduleur réduit alors la puissance. Le message d'état reste affiché jusqu'à ce que l'onduleur reprenne un fonctionnement normal.	Dès que la fréquence de réseau est à nouveau située dans la plage autorisée et que l'onduleur a repris un fonctionnement normal, l'erreur est automatiquement éliminée. Si ce message d'état s'affiche constamment, prendre contact avec le monteur de l'installation.
566	Détection d'arc désactivée (par ex. en cas de surveillance externe de l'arc électrique)	Le message d'état est affiché chaque jour jusqu'à ce que la détection d'arc soit à nouveau activée.	Aucune erreur ! Confirmer le message d'état en appuyant sur la touche Entrée.

**Messages d'état - classe 7** Les messages d'état de la classe 7 concernent la commande, la configuration ainsi que l'enregistrement des données de l'onduleur et peuvent influencer directement ou indirectement le mode d'injection dans le réseau.

Code	Description	Comportement	Solution
705	Conflit lors de la configuration du numéro d'onduleur (par ex. numéro attribué en double)	-	Corriger le numéro d'onduleur dans le menu Setup.
721	EEPROM réinitialisée ou défectueuse	Affichage d'un message d'avertissement sur l'écran.	Acquitter le message d'état ; Si ce message d'état s'affiche durablement : contacter le technicien de maintenance formé par Fronius.

Code	Description	Comportement	Solution
731	Erreur d'initialisation – la clé USB n'est pas compatible		Vérifier ou remplacer la clé USB.
732	Surintensité sur la clé USB	Affichage d'un message d'avertissement sur l'écran.	Vérifier le système de fichiers de la clé USB. Si ce message d'état s'affiche durablement : contacter le technicien de maintenance formé par Fronius.
733	Pas de clé USB connectée	Affichage d'un message d'avertissement sur l'écran.	Insérer ou vérifier la clé USB. Si ce message d'état s'affiche durablement : contacter le technicien de maintenance formé par Fronius.
734	Fichier de mise à jour non reconnu ou absent	Affichage d'un message d'avertissement sur l'écran.	Vérifier le fichier de mise à jour (par ex. exactitude du nom de fichier). Si ce message d'état s'affiche durablement : contacter le technicien de maintenance formé par Fronius.
735	Fichier de mise à jour non adapté à l'appareil, trop ancien	Affichage d'un message d'avertissement à l'écran, la procédure de mise à jour est interrompue.	Vérifier le fichier de mise à jour, au besoin, récupérer le fichier de mise à jour correspondant à l'appareil (par ex. sous <a href="http://www.fronius.com">http://www.fronius.com</a> ). Si ce message d'état s'affiche durablement : contacter le technicien de maintenance formé par Fronius.
736	Erreur d'écriture ou de lecture	Affichage d'un message d'avertissement sur l'écran.	Vérifier la clé USB et les fichiers qu'elle contient ou remplacer la clé USB. Déconnecter la clé USB uniquement lorsque la DEL « Transfert de données » ne clignote plus ou est allumée. Si ce message d'état s'affiche durablement : contacter le technicien de maintenance formé par Fronius.
738	Impossible d'enregistrer un fichier journal (par ex. : la clé USB est protégée en écriture ou est pleine)	Affichage d'un message d'avertissement sur l'écran.	Créer de l'espace mémoire, supprimer la protection en écriture, le cas échéant, vérifier ou remplacer la clé USB. Si ce message d'état s'affiche durablement : contacter le technicien de maintenance formé par Fronius.
743	Erreur durant la mise à jour	Affichage d'un message d'avertissement sur l'écran.	Recommencer la procédure de mise à jour, vérifier la clé USB. Si ce message d'état s'affiche durablement : contacter le technicien de maintenance formé par Fronius.

Code	Description	Comportement	Solution
745	Fichier de mise à jour défectueux	Affichage d'un message d'avertissement à l'écran, la procédure de mise à jour est interrompue.	Télécharger à nouveau le fichier de mise à jour. Si ce message d'état s'affiche durablement : contacter le technicien de maintenance formé par Fronius.
751	Perte de l'heure		Procéder à un nouveau paramétrage de la date et de l'heure sur l'onduleur.
752	Erreur de communication du module Real Time Clock	Affichage d'un message d'avertissement sur l'écran.	Si ce message d'état s'affiche durablement : contacter le technicien de maintenance formé par Fronius.
757	Erreur matérielle dans le module Real Time Clock	Affichage d'un message d'erreur à l'écran, l'onduleur n'injecte pas de courant dans le réseau.	Si ce message d'état s'affiche durablement : contacter le technicien de maintenance formé par Fronius.
758	Erreur interne : le module Real Time Clock est en mode de détresse	Heure imprécise, perte d'heure possible (mode d'injection dans le réseau normal).	
766	La limitation de puissance d'urgence a été activée (max. 750 W)	Affichage d'un message d'erreur sur l'écran.	

#### Service clientèle

**IMPORTANT!** Contacter un revendeur Fronius ou un technicien de maintenance formé par Fronius si

- une erreur apparaît fréquemment ou durablement
- un erreur apparaît qui ne figure pas dans le tableau

#### Fonctionnement dans des environnements soumis à un fort dégagement de poussières

En cas de fonctionnement de l'onduleur dans des environnements soumis à un fort dégagement de poussières :

Au besoin, souffler de l'air comprimé propre dans les éléments réfrigérants et les ventilateurs situés à l'arrière de l'onduleur, ainsi que dans les orifices d'aération du support de montage.

# Caractéristiques techniques

Fronius Primo	3.8-1 208-240	5.0-1 208-240	6.0-1 208-240
---------------	---------------	---------------	---------------

## Données d'entrée

Plage de tension MPP	200 à 800 V	240 à 800 V	240 à 800 V
Tension de départ	80 V		
Tension d'entrée max. pour 57,2 °F (14 °C) à vide	1 000 V		
Tension d'entrée nominale	650 V	660 V	660 V
Courant d'entrée nominal	6,1 A	7,9 A	9,4 A
Courant d'entrée max. (MPPT1/MPPT2)	18,0 A	18,0 A	18,0 A
Courant de court-circuit max. des modules solaires	27,0 A	27,0 A	27,0 A
Courant de réalimentation continu max. du distributeur d'électricité <sup>1)</sup>	0,0 A <sup>2)</sup>		

## Données de sortie

Puissance de sortie nominale ( $P_{nom}$ )	pour 208 V	3 800 W	5 000 W	6 000 W
	pour 220 V	3 800 W	5 000 W	6 000 W
	pour 240 V	3 800 W	5 000 W	6 000 W
$P_{nom}$ pour +131 °F (55 °C)	pour 208 V	3 800 W	5 000 W	5 300 W
	pour 220 V	3 800 W	5 000 W	5 450 W
	pour 240 V	3 800 W	5 000 W	5 550 W
Puissance de sortie max.	pour 208 V	3 800 W	5 000 W	5 300 W
	pour 220 V	3 800 W	5 000 W	5 500 W
	pour 240 V	3 800 W	5 000 W	5 600 W
Tension nominale du secteur	208 V / 220 V / 240 V			
Tolérance de la tension du secteur	-12 % / +10 %			
Plage de tension de service AC	pour 208 V	183 à 229 V		
	pour 220 V	194 à 242 V		
	pour 240 V	211 à 264 V		
Plage de réglage de la tension du secteur	pour 208 V	104 à 288 V		
	pour 220 V	104 à 288 V		
	pour 240 V	104 à 288 V		
Précision des seuils de tension	1 % de la valeur nominale			
Plage de réglage du temps de tolérance pour le dépassement supérieur des seuils de tension	0,016 à 21,0 s			
Courant de sortie continu max. à $V_{nom}$	pour 208 V	18,3 A	24 A	28,8 A
	pour 220 V	17,3 A	22,7 A	27,3 A
	pour 240 V	15,8 A	20,8 A	25 A
Protection minimale par fusibles contre la surintensité recommandée côté AC	pour 208 V	25,0 A	30 A	40 A
	pour 220 V	25,0 A	30 A	40 A
	pour 240 V	20,0 A	30 A	35 A
Phases	1			
Courant de fuite de sortie max. par période	pour 208 V	384 A / 146 ms		
	pour 220 V	560 A / 172 ms		
	pour 240 V	584 A / 154 ms		
Fréquence de sortie nominale	50 / 60 Hz			

<b>Fronius Primo</b>	<b>3.8-1 208-240</b>	<b>5.0-1 208-240</b>	<b>6.0-1 208-240</b>
Plage de fréquence de sortie Setups : 50 Hz, 60 Hz Setups : HI Setups : CAL	48,0 à 50,5 Hz / 59,3 à 60,5 Hz - / 57,0 à 63,0 Hz - / 58,5 à 60,5 Hz		
Plage de réglage de la fréquence de réseau	45,0 à 55,0 Hz / 50,0 - 66,0 Hz		
Précision des seuils de fréquence	0,05 Hz		
Plage de réglage du temps de tolérance pour le dépassement supérieur des seuils de fréquence	0,016 à 600 s		
Taux de distorsion harmonique	< 5 %		
Facteur de puissance cos phi	0,85 - 1 ind./cap. <sup>4)</sup>		

### Données générales

Rendement maximal	97,9 %			
Rendement CEC	pour 208 V	96 %	96,5 %	96,5 %
	pour 220 V	95,5 %	96,5 %	96,5 %
	pour 240 V	95,5 %	96,5 %	96,5 %
Refroidissement	Ventilation forcée			
Indice de protection	NEMA4X			
Dimensions h x l x p	24,7 x 16,9 x 8,1 inch (628 x 428 x 205 mm)			
Poids	47,29 lbs. (21,45 kg)			
Dimensions de l'emballage L x h x l	30,1 x 21,7 x 11,4 inch (770 x 550 x 290 mm)			
Poids total avec emballage	57,56 lbs. (26,11 kg)			
Température ambiante admissible (pour une humidité rel. de l'air de 95 %)	-40 °F à +131 °F (-40 °C à +55 °C)			
Température de stockage admissible (pour une humidité relative de l'air de 95 %)	-40 °F à +158 °F (-40 °C à +70 °C)			

### Dispositifs de protection

Surveillance d'isolation	Intégrée
Protection contre l'îlotage	Intégrée
Protection contre l'inversion de polarité	Intégrée
Détection/Interruption d'arc électrique	Intégrée
Surcharge thermique	Déplacement du point de travail/Refroidissement actif

- 1) Courant maximal de l'onduleur au module solaire lors d'une erreur au niveau de l'onduleur.
- 2) Garanti par l'installation électrique de l'onduleur
- 3) En fonctionnement normal
- 4) ind. = inductif      cap. = capacitif

<b>Fronius Primo</b>	<b>7.6-1 208-240</b>	<b>8.2-1 208-240</b>	<b>10.0-1 208-240</b>
----------------------	----------------------	----------------------	-----------------------

### Données d'entrée

Plage de tension MPP	250 à 800 V	270 à 800 V	220 à 800 V
Tension de départ	80 V		
Tension d'entrée max. pour 57,2 °F (14 °C) à vide	1 000 V		
Tension d'entrée nominale	660 V		655 V
Courant d'entrée nominal	11,9 A	12,3 A à 208 V 12,8 A à 220 V 12,8 A à 240 V	15,7 A
Courant d'entrée max. (MPPT1/MPPT2)	18,0 A	18,0 A	33 A / 18 A
Courant de court-circuit max. des modules solaires (MPPT1/MPPT2)	27,0 A	27,0 A	49,5 A / 27 A
Courant de réalimentation continu max. du distributeur d'électricité <sup>1)</sup>	0,0 A <sup>2)</sup>		

### Données de sortie

Puissance de sortie nominale ( $P_{nom}$ )	pour 208 V	7 600 W	7 900 W	9 995 W
	pour 220 V	7 600 W	8 200 W	10 005 W
	pour 240 V	7 600 W	8 200 W	9 995 W
$P_{nom}$ pour +131 °F (55 °C)	pour 208 V	5 300 W	5 300 W	9 995 W
	pour 220 V	5 500 W	5 500 W	10 005 W
	pour 240 V	5 600 W	5 600 W	9 995 W
$P_{nom}$ pour +140 °F (60 °C)	pour 208 V	-	-	9 940 W
	pour 220 V	-	-	9 940 W
	pour 240 V	-	-	9 940 W
Puissance de sortie max.	pour 208 V	7 600 W	7 900 W	9 995 W
	pour 220 V	7 600 W	8 200 W	10 005 W
	pour 240 V	7 600 W	8 200 W	9 995 W
Tension nominale du secteur	208 V / 220 V / 240 V			
Tolérance de la tension du secteur	-12 % / +10 %			
Plage de tension de service AC	pour 208 V	183 à 229 V		
	pour 220 V	194 à 242 V		
	pour 240 V	211 à 264 V		
Plage de réglage de la tension du secteur	pour 208 V	104 à 288 V		
	pour 220 V	104 à 288 V		
	pour 240 V	104 à 288 V		
Précision des seuils de tension	1 % de la valeur nominale			
Plage de réglage du temps de tolérance pour le dépassement supérieur des seuils de tension	0,016 à 21,0 s			
Courant de sortie continu max. à $V_{nom}$	pour 208 V	36,5 A	38 A	48,1 A
	pour 220 V	34,5 A	37,3 A	45,5 A
	pour 240 V	31,7 A	34,2 A	41,6 A
Protection minimale par fusibles contre la surintensité recommandée côté AC	pour 208 V	50,0 A	50,0 A	60,0 A
	pour 220 V	50,0 A	50,0 A	40,0 A
	pour 240 V	40,0 A	45,0 A	60,0 A
Phases	1		2	
Courant de fuite de sortie max. par période	pour 208 V	384 A / 146 ms		484 A / 166,2 ms
	pour 220 V	560 A / 172 ms		884 A / 67,48 ms
	pour 240 V	584 A / 154 ms		916 A / 6,46 ms

FR

<b>Fronius Primo</b>	<b>7.6-1 208-240</b>	<b>8.2-1 208-240</b>	<b>10.0-1 208-240</b>
Fréquence de sortie nominale	50 / 60 Hz		
Plage de fréquence de sortie Setups : 50 Hz, 60 Hz Setups : HI Setups : CAL	48,0 à 50,5 Hz / 59,3 à 60,5 Hz - / 57,0 à 63,0 Hz - / 58,5 à 60,5 Hz		
Plage de réglage de la fréquence de réseau	45,0 à 55,0 Hz / 50,0 à 66,0 Hz		
Précision des seuils de fréquence	0,05 Hz		
Plage de réglage du temps de tolérance pour le dépassement supérieur des seuils de fréquence	0,016 à 600 s		
Taux de distorsion harmonique	< 5 %		< 2,5 %
Facteur de puissance cos phi	0,85 - 1 ind./cap. <sup>4)</sup>		0 - 1 ind./cap. <sup>4)</sup>

### Données générales

Rendement maximal	97,9 %		97,9 %
Rendement CEC	pour 208 V	97 %	97 %
	pour 220 V	97 %	97 %
	pour 240 V	97 %	97 %
Refroidissement	Ventilation forcée		
Indice de protection	NEMA4X		
Dimensions h/l/p	24,7/16,9/8,1 inch 628/428/205 mm		28,5/20,1/ 8,9 inch 725/510/225 mm
Poids	42,029 lbs. (21,45 kg)		82,5 lbs. (37,4 kg)
Dimensions de l'emballage L/h/l	30,1/21,7/11,4 inch 770/550/290 mm		31,1/22,6/13,4 in. 790/575/340 mm
Poids total avec emballage	57,56 lbs. (26,11 kg)		90,2 lbs. (40,9 kg)
Température ambiante admissible (pour une humidité rel. de l'air de 95 %)	-40 à +131 °F (-40 à +55 °C)		-40 °F à +140 °F (-40 °C à +60 °C)
Température de stockage admissible (pour une humidité relative de l'air de 95 %)	-40 à +158 °F (-40 à +70 °C)		

### Dispositifs de protection

Surveillance d'isolation	Intégrée
Protection contre l'îlotage	Intégrée
Protection contre l'inversion de polarité	Intégrée
Détection/Interruption d'arc électrique	Intégrée
Surcharge thermique	Déplacement du point de travail/Refroidissement actif

- 1) Courant maximal de l'onduleur au module solaire lors d'une erreur au niveau de l'onduleur.
- 2) Garanti par l'installation électrique de l'onduleur
- 3) En fonctionnement normal
- 4) ind. = inductif      cap. = capacitif

<b>Fronius Primo</b>	<b>11.4-1 208-240</b>	<b>12.5-1 208-240</b>	<b>15.0-1 208-240</b>
----------------------	-----------------------	-----------------------	-----------------------

### Données d'entrée

Plage de tension MPP	240 à 800 V	260 à 800 V	320 à 800 V
Tension de départ	80 V		
Tension d'entrée max. pour 57,2 °F (14 °C) à vide	1 000 V		
Tension d'entrée nominale	660 V	665 V	680 V
Courant d'entrée nominal	17,8 A	19,4 A	20,8 A à 208 V 22,0 A à 220 V 22,7 A à 240 V
Courant d'entrée max. MPPT1 MPPT2	33,0 A 18,0 A		
Courant de court-circuit max. des modules solaires MPPT1 MPPT2	49,5 A 27,0 A		
Courant de réalimentation continu max. du distributeur d'électricité <sup>1)</sup>	0,0 A <sup>2)</sup>		

### Données de sortie

Puissance de sortie nominale ( $P_{nom}$ )	pour 208 V pour 220 V pour 240 V	11 400 W 11 400 W 11 400 W	12 500 W 12 500 W 12 500 W	13 750 W 14 500 W 15 000 W
$P_{nom}$ pour +140 °F (60 °C)	pour 208 V pour 220 V pour 240 V	9 940 W 9 940 W 9 940 W	9 940 W 9 940 W 9 940 W	9 940 W 9 940 W 9 940 W
Puissance de sortie max.	pour 208 V pour 220 V pour 240 V	11 400 W 11 400 W 11 400 W	12 500 W 12 500 W 12 500 W	13 750 W 14 500 W 15 000 W
Tension nominale du secteur	208 V / 220 V / 240 V			
Tolérance de la tension du secteur	-12 % / +10 %			
Plage de tension de service AC	pour 208 V pour 220 V pour 240 V	183 à 229 V 194 à 242 V 211 à 264 V		
Plage de réglage de la tension du secteur	pour 208 V pour 220 V pour 240 V	104 à 288 V 104 à 288 V 104 à 288 V		
Précision des seuils de tension	1 % de la valeur nominale			
Plage de réglage du temps de tolérance pour le dépassement supérieur des seuils de tension	0,016 à 21,0 s			
Courant de sortie continu max. à $V_{nom}$	pour 208 V pour 220 V pour 240 V	54,8 A 51,8 A 47,5 A	60,1 A 56,8 A 52,1 A	66,1 A 65,9 A 62,5 A
Protection minimale par fusibles contre la surintensité recommandée côté AC	pour 208 V pour 220 V pour 240 V	70,0 A 70,0 A 60,0 A	80,0 A 80,0 A 70,0 A	90,0 A 90,0 A 80,0 A
Phases	2			
Courant de fuite de sortie max. par période	pour 208 V pour 220 V pour 240 V	484 A / 166,2 ms 884 A / 67,48 ms 916 A / 6,46 ms		
Fréquence de sortie nominale	50 / 60 Hz			

<b>Fronius Primo</b>	<b>11.4-1 208-240</b>	<b>12.5-1 208-240</b>	<b>15.0-1 208-240</b>
Plage de fréquence de sortie Setups : 50 Hz, 60 Hz Setups : HI Setups : CAL	48,0 à 50,5 Hz / 59,3 à 60,5 Hz - / 57,0 à 63,0 Hz - / 58,5 à 60,5 Hz		
Plage de réglage de la fréquence de réseau	45,0 à 55,0 Hz / 50,0 à 66,0 Hz		
Précision des seuils de fréquence	0,05 Hz		
Plage de réglage du temps de tolérance pour le dépassement supérieur des seuils de fréquence	0,016 à 600 s		
Taux de distorsion harmonique	< 2,5 %		
Facteur de puissance cos phi	0 - 1 ind./cap. <sup>4)</sup>		

### Données générales

Rendement maximal	97,9 %			
Rendement CEC	pour 208 V	96,5 %	96,5 %	97 %
	pour 220 V	96,5 %	96,5 %	97 %
	pour 240 V	96,5 %	96,5 %	97 %
Refroidissement	Ventilation forcée			
Indice de protection	NEMA4X			
Dimensions h x l x p	28,5 x 20,1 x 8,9 inch (725 x 510 x 225 mm)			
Poids	82,5 lbs. (37,4 kg)			
Dimensions de l'emballage L x h x l	31,1 x 22,6 x 13,4 inch (790 x 575 x 340 mm)			
Poids total avec emballage	90,2 lbs. (40,9 kg)			
Température ambiante admissible (pour une humidité rel. de l'air de 95 %)	-40 °F à +140 °F (-40 °C à +60 °C)			
Température de stockage admissible (pour une humidité relative de l'air de 95 %)	-40 à +158 °F (-40 à +70 °C)			

### Dispositifs de protection

Surveillance d'isolation	Intégrée
Protection contre l'îlotage	Intégrée
Protection contre l'inversion de polarité	Intégrée
Détection/Interruption d'arc électrique	Intégrée
Surcharge thermique	Déplacement du point de travail/Refroidissement actif

- 1) Courant maximal de l'onduleur au module solaire lors d'une erreur au niveau de l'onduleur.
- 2) Garanti par l'installation électrique de l'onduleur
- 3) En fonctionnement normal
- 4) ind. = inductif      cap. = capacitif

### Normes et directives appliquées

- |               |                        |                       |
|---------------|------------------------|-----------------------|
| - UL 1741     | - CSA TIL M07 Numéro 1 | - FCC Partie 15 A & B |
| - IEEE 1547   | - ANSI/IEEE C62.41     | - NEC Article 690     |
| - IEEE 1547.1 | - UL 1699B Numéro 2    | - C22.2 N° 107.1-01   |
| - UL 1998 *   |                        |                       |

\* Uniquement pour les fonctions AFCI et surveillance d'isolation

# Conditions de garantie et élimination

---

## **Garantie constructeur Fronius**

Les conditions de garantie détaillées, spécifiques au pays, sont disponibles sur Internet : [www.fronius.com/solar/warranty](http://www.fronius.com/solar/warranty)

Afin de bénéficier pleinement de la durée de garantie de votre nouvel onduleur ou accumulateur Fronius, vous devez vous enregistrer sur : [www.solarweb.com](http://www.solarweb.com).

---

## **Clause de non-responsabilité**

Tout droit à dommages et intérêts à l'égard de Fronius est exclu dans la mesure où aucune violation intentionnelle ou par suite d'une négligence grave de la part de Fronius n'est constatée.

L'installateur ainsi que l'exploitant doivent respecter les consignes de sécurité définies par Fronius ainsi que les directives, normes et prescriptions relatives au travail avec des installations photovoltaïques applicables dans le pays de l'installation. Les consignes de sécurité se trouvent dans les Instructions de service fournies à la livraison. L'installateur ainsi que l'exploitant assument eux-mêmes l'intégralité des dommages et frais résultant du non-respect de cette disposition.

Ce produit Fronius est équipé d'un AFCI (Arc-Fault Circuit Interruptor) interne de type 1. Celui-ci repère et isole les arcs électriques en série dans votre installation photovoltaïque et satisfait ainsi aux objectifs de la norme UL1699B Outline of Investigation for Photovoltaic (PV) DC Arc-Fault Circuit Protection (Issue Number 2, January 14, 2013). En outre, Fronius n'assume aucune responsabilité en cas de dommages potentiels consécutifs à la survenue d'un arc électrique. Tout droit à dommages et intérêts à l'égard de Fronius en raison d'une baisse ou d'une perte de gain lorsque l'onduleur est à l'arrêt suite à la déconnexion de l'appareil par l'AFCI est exclu. Les frais éventuels engendrés par la déconnexion de l'appareil via l'AFCI sont à la charge de l'exploitant.

---

## **Élimination des déchets**

En cas d'échange d'onduleur, Fronius reprend l'ancien appareil et se charge de son recyclage approprié.





# Certificate of Compliance

Certificate: 2779302

Master Contract: 203213

Project: 2779302

Date Issued: December 10, 2014

Issued to: Fronius International GmbH  
Guenter Fronius Strasse 1  
Wels-Thalheim, 4600  
Austria

*The products listed below are eligible to bear the CSA Mark shown with adjacent indicators 'C' and 'US' for Canada and US or with adjacent indicator 'US' for US only or without either indicator for Canada only.*



*Rob Hempstock*

Issued by: Rob Hempstock, AScT.

**PRODUCTS**

- CLASS 5311 09 - POWER SUPPLIES - Distributed Generation Power Systems Equipment
- CLASS 5311 89 - POWER SUPPLIES - Distributed Generation - Power Systems Equipment  
- Certified to U.S. Standards

Transformerless Utility Interactive Inverter, Models Fronius Primo 3.8-1 208-240, Fronius Primo 5.0-1 208-240, Fronius Primo 6.0-1 208-240, Fronius Primo 7.6-1 208-240 and Fronius Primo 8.2-1 208-240, permanently connected.

For details related to ratings, etc., reference should be made to the CSA Certification Record, Annex A, and/or the Descriptive Report.

Notes:

1. All models meet the surge requirements of IEEE C62.41.2-2002, Location Category B (6kV). Tests were performed using ring wave and combination waveforms, both polarities, for common mode and differential mode coupling, 20 pulses each test. After surge testing the units were operational with control functionally verified by frequency and voltage disconnect tests.
2. The above models are intended to be used in an ungrounded power system in conjunction with the requirements specified in the National Electrical Code, ANSI/NFPA 70, 2014 Ed, section 690.35.



**Certificate:** 2779302

**Master Contract:** 203213

**Project:** 2779302

**Date Issued:** December 10, 2014

---

3. The above models are permanently connected utility-interactive inverters intended for operation with Photovoltaic supplies only.

4. The above models are provided with integral PV DC ARC-Fault Circuit Protection for series arcing faults (type 1).

**APPLICABLE REQUIREMENTS**

CSA-C22.2 No.107.1-01 - General Use Power Supplies

\*UL Std No. 1741- 2nd Edition - Inverters, Converters, Controllers and Interconnection System Equipment For Use With Distributed Energy Sources (January 28, 2010)

UL CRD - Non-Isolated EPS Interactive PV Inverters Rated Less Than 30kVA

UL 1699B - Outline of Investigation for Photovoltaic (PV) DC Arc-Fault Circuit Protection (Issue Number 2, January 14, 2013)

CSA TIL M-07 - Interim Certification Requirements for Photovoltaic (PV) DC Arc-Fault Protection (Issue Number 1, March 11, 2013)

\*Note: Conformity to UL 1741-Second Edition (January 28, 2010) includes compliance with applicable requirements of IEEE 1547 and IEEE 1547.1



# Certificate of Compliance

Certificate: 70043714

Master Contract: 203213

Project: 70043714

Date Issued: 2015-10-14

Issued to: **Fronius International GmbH**  
Guenter Fronius Strasse 1  
Wels-Thalheim, 4600  
AUSTRIA

*The products listed below are eligible to bear the CSA Mark shown with adjacent indicators 'C' and 'US' for Canada and US or with adjacent indicator 'US' for US only or without either indicator for Canada only.*



Issued by: *Robert Hempstock*  
Robert Hempstock

## PRODUCTS

CLASS - 531109 - POWER SUPPLIES-Distributed Generation Power Systems Equipment

CLASS - 531189 - POWER SUPPLIES - Distributed Generation-Power Systems Equipment - Certified to U.S. Standards

Transformerless Utility Interactive Inverter, Models Fronius Primo 10.0-1 208-240, Fronius Primo 11.4-1 208-240, Fronius Primo 12.5-1 208-240, and Fronius Primo 15.0-1 208-240, permanently connected.

For details related to rating, size, configuration, etc. reference should be made to the CSA Descriptive Report and Annex A.



Certificate: 70043714  
Project: 70043714

Master Contract: 203213  
Date Issued: 2015-10-14

**APPLICABLE REQUIREMENTS**

- CSA-C22.2 No.107.1-01 - General Use Power Supplies
- \*UL Std No. 1741-Second Edition - Inverters, Converters, Controllers and Interconnection System Equipment For Use With Distributed Energy Sources (Rev. January 7, 2015)
- UL CRD - Non-Isolated EPS Interactive PV Inverters Rated Less Than 30kVA
- UL 1699B - Outline of Investigation for Photovoltaic (PV) DC Arc-Fault Circuit Protection (Issue Number 2, January 14, 2013)
- CSA TIL M-07 - Interim Certification Requirements for Photovoltaic (PV) DC Arc-Fault Protection (Issue Number 1, March 11, 2013)

\*Note: Conformity to UL 1741-Second Edition (Rev. January 7, 2015) includes compliance with applicable requirements of IEEE 1547 and IEEE 1547.1



### *Supplement to Certificate of Compliance*

Certificate: 70043714

Master Contract: 203213

*The products listed, including the latest revision described below,  
are eligible to be marked in accordance with the referenced Certificate.*

#### **Product Certification History**

<b>Project</b>	<b>Date</b>	<b>Description</b>
70043714	2015-10-14	Transformerless Utility Interactive Inverter, Fronius Primo 1P15 Series. (C/US)







# Fronius Worldwide - [www.fronius.com/addresses](http://www.fronius.com/addresses)

**Fronius International GmbH**  
4600 Wels, Froniusplatz 1, Austria  
E-Mail: [pv-sales@fronius.com](mailto:pv-sales@fronius.com)  
<http://www.fronius.com>

**Fronius USA LLC** Solar Electronics Division  
6797 Fronius Drive, Portage, IN 46368  
E-Mail: [pv-us@fronius.com](mailto:pv-us@fronius.com)  
<http://www.fronius-usa.com>

Under <http://www.fronius.com/addresses> you will find all addresses of our sales branches and partner firms!